

P

GR

TR

CZ

RUS

PL

MANUAL DE INSTRUÇÕES  
ΕΓΧΕΙΡΙΔΙΟ ΧΡΗΣΗΣ ΚΑΙ ΣΥΝΤΗΡΗΣΗΣ  
MOTORLU TIRPAN KULLANIM KILAVUZU  
NÁVOD K POUŽITÍ  
ИНСТРУКЦИЯ ПО ЭКСПЛУАТАЦИИ  
INSTRUKCJA OBSŁUGI I KONSERWACJI

BC 380 (36.3 cm<sup>3</sup>) - BC 420 (36.3 cm<sup>3</sup>)



*We care*

*Quality Ethics Environment*

ISO 9001 - SA 8000 - ISO 14001



P

## INTRODUÇÃO

Para um emprego correcto da roçadora e para evitar os acidentes, não iniciar o trabalho sem ler com atenção este manual. O índice ajudará a encontrar a página do manual onde se encontram as descrições de funcionamento dos diversos componentes e as instruções para o necessário controle e para a manutenção da roçadora. **N.B. As descrições e as ilustrações contidas neste manual não se consideram rigorosamente obrigatórias. A empresa reservase ao direito de eventuais modificações sem ter de pôr em dia o presente manual.**

GR

## ΕΙΣΑΓΩΓΗ

Για μια σωστή χρήση του θαμνοκοπτικού και για την αποφυγή ατυχημάτων, σας συμβουλεύουμε να μην αρχίσετε την εργασία πριν διαβάσετε με πολύ προσοχή το παρόν εγχειρίδιο. Στο εγχειρίδιο, θα βρείτε τις εξηγήσεις λειτουργίας των διαφόρων εξαρτημάτων και τις οδηγίες για τους αναγκαίους ελέγχους και συντήρηση.

**ΣΗΜ. Οι περιγραφές και οι ενδείξεις που περιέχονται στο παρόν εγχειρίδιο δεν θεωρούνται απαραίτητα δεσμευτικές. Η Εταιρία επιφυλάσσεται να επιφέρει μετατροπές χωρίς απαραίτητα να ενημερώνει περιοδικά το παρόν εγχειρίδιο.**

TR

## GİRİŞ

Motorlu tarpanı doğru kullanmak ve kazaları önlemek için nasıl çalıştığını ve bakımının nasıl yapıldığını öğrenen kullanım kılavuzunun tamamını dikkatle okumadan cihazınızı çalıştırmayın.

**NOT: Bu kılavuzda hangi çizimlerin ve teknik özelliklerin bulunması gerektiği her bir ülkenin kanunlarına göre değişebileceğinden, imalatçı firma tarafından kullanıcıya bildirilmeden değiştirilebilir.**

CZ

## ÚVOD

Před prvním použitím křovinořezu si pozorně přečtěte tento návod, abyste mohli křovinořez správně používat a zabránili tak možným úrazům. V tomto návodě najdete vysvětlení chodu různých částí křovinořezu a pokyny k nutným kontrolám a údržbě.

**Pozn.: Ilustrace a popisy uvedené v tomto návodu nejsou přísně závazné. Výrobce si vyhrazuje právo na provádění případných změn bez povinnosti aktualizace tohoto návodu.**

RUS

## ВВЕДЕНИЕ

Для правильного использования кустореза, во избежание несчастных случаев, нельзя начинать работу без тщательного изучения настоящей инструкции. Вы найдете здесь пояснения относительно некоторых частей кустореза, а также инструкции по необходимым проверкам и обслуживанию.

**ВНИМАНИЕ:** Иллюстрации и спецификации в данной инструкции могут быть без уведомления изменены производителем в соответствии с требованиями страны, где производится продажа настоящего изделия.

PL

## WPROWADZENIE

Przed przystąpieniem do pracy, należy zapoznać się z treścią niniejszej instrukcji obsługi, a w szczególności z zasadami bezpieczeństwa. Instrukcja zawiera wyjaśnienia dotyczące działania różnych części składowych urządzenia oraz instrukcje dotyczące przeprowadzania niezbędnych czynności kontrolnych oraz konserwacji.

**UWAGA!** Opisy oraz ilustracje zawarte w niniejszej instrukcji nie zawsze dokładnie odzwierciedlają stan faktyczny. Producent zastrzega sobie prawo wnoszenia zmian i nie zobowiązuje się do każdorazowej aktualizacji instrukcji.

**ATENÇÃO !!!****RISCO DE PREJUÍZO AUDITIVO**

NAS NORMAIS CONDIÇÕES DE UTILIZAÇÃO, ESTA MÁQUINA PODE COMPORTAR PARA O OPERADOR ENCARRREGADO UM NÍVEL DE EXPOSIÇÃO PESSOAL DIÁRIA AO RUIDO IGUAL OU SUPERIOR A

**85 dB (A)****DİKKAT!!!****İŞİTME KAYBI RİSKİ**

NORMAL ŞARTLARDA BU MOTORUN KULLANIMI SİRASINDA KULLANICI GÜNLÜK

**85 dB (A)**

VE ÜSTÜ GÜRÜLTÜYE MARUZ KALABİLİR.

**ВНИМАНИЕ!!!****ОПАСНОСТЬ ПОВРЕЖДЕНИЯ СЛУХА**

При нормальных условиях эксплуатации уровень шума от этой машины превышает

**85 dB (A)**

используйте защитные средства

**ΠΡΟΣΟΧΗ !!!****ΚΙΝΔΥΝΟΣ ΑΚΟΥΣΤΙΚΗΣ ΒΛΑΒΗΣ**

ΣΕ ΚΑΝΟΝΙΚΕΣ ΣΥΝΘΗΚΕΣ ΧΡΗΣΗΣ ΑΥΤΟ ΤΟ ΜΗΧΑΝΗΜΑ ΜΠΟΡΕΙ ΝΑ ΠΡΟΚΑΛΕΣΕΙ, ΓΙΑ ΤΟ ΧΕΙΡΙΣΤΗ, ΕΝΑ ΠΟΣΟΣΤΟ ΗΜΕΡΗΣΙΑΣ ΠΡΟΣΩΠΙΚΗΣ ΕΚΘΕΣΗΣ ΣΤΟ ΘΟΡΥΒΟ ΙΣΗ Ή ΑΝΩΤΕΡΗ ΤΗΣ.

**85 dB (A)****POZOR!!!****NEBEZPEČÍ POŠKOZENÍ SLUCHU**

PŘI NORMÁLNÍM POUŽÍVÁNÍ SE OBSLUHA TOHOTO PŘÍSTROJE VYSTAVUJE DENNÍ HLADINĚ HLUKU ROVNAJÍCÍ SE NEBO VĚTŠÍ NEŽ

**85 dB (A)****UWAGA!!!****ZAGROŻENIE USZKODZENIA SŁUCHU**

W ZWYKŁYCH WARUNKACH UŻYTKOWANIA URZĄDZENIE TO POWODUJE NARAŻENIE OPERATORA NA DZIENNY POZIOM HAŁASU RÓWNY LUB WYŻSZY NIŻ

**85 dB (A)**

**P INDICE**

INTRODUÇÃO _____	46	PARAGEM DO MOTOR _____	66
NORMAS DE SEGURANÇA _____	48	PREPARATIVOS PARA USAR _____	68
COMPONENTES DA ROÇADORA _____	54	MANUTENÇÃO _____	72
EXPLICAÇÃO DE SIMBOLOS E ADVERTENCIAS DE SEGURANÇA _____	55	ARMAZENAGEM _____	78
MONTAGEM _____	56	CABEÇA DE FIO DE NYLON _____	80
NORMAS DE TRABALHO _____	58	DADOS TECNICOS _____	81
DISPOSITIVOS DE CORTE ACONSEKHADOS _____	60	CERTIFICADO DE GARANTIA _____	86
PARA DAR PARTIDA _____	62		

**GR ΠΕΡΙΕΧΟΜΕΝΑ**

ΕΙΣΑΓΩΓΗ _____	46	ΣΤΑΜΑΤΗΜΑ ΤΟΥ ΚΙΝΗΤΗΡΑ _____	66
ΚΑΝΟΝΕΣ ΑΣΦΑΛΕΙΑΣ _____	48	ΠΡΟΚΑΤΑΡΚΤΙΚΕΣ ΕΝΕΡΓΕΙΕΣ _____	68
ΕΞΑΡΤΗΜΑΤΑ ΤΟΥ ΘΑΜΝΟΚΟΠΤΙΚΟΥ _____	54	ΣΥΝΤΗΡΗΣΗ _____	72
ΕΡΜΗΝΕΙΑ ΣΥΜΒΟΛΩΝ ΚΑΙ ΚΑΝΟΝΕΣ ΑΣΦΑΛΕΙΑΣ _____	55	ΑΠΟΘΗΚΕΥΣΗ _____	78
ΣΥΝΑΡΜΟΛΟΓΗΣΗ _____	56	ΚΕΦΑΛΗ ΜΕ ΝΑΥΛΟΝ ΚΑΛΩΔΙΟ _____	80
ΠΡΟΔΙΑΓΡΑΦΕΣ ΑΣΦΑΛΕΙΑΣ _____	58	ΤΕΧΝΙΚΑ ΣΤΟΙΧΕΙΑ _____	81
ΣΥΝΙΣΤΩΜΕΝΑ ΕΡΓΑΛΕΙΑ ΚΟΠΗΣ _____	60	ΕΓΓΥΗΣΗ _____	86
ΕΚΚΙΝΗΣΗ _____	62		

**TR İÇİNDEKİLER**

Giriş _____	46	MOTORUN DURDURULMASI _____	66
GÜVENLİK ÖNLEMLERİ _____	49	MOTORLU TIRPANIN ÇALIMASI _____	68
MOTORLU TIRPANIN PARÇALARI _____	54	BAKIM _____	72
SEMBOLLER VE İKAZ İŞARETLERİ _____	55	MOTORUN MUHAFAZASI _____	78
MONTAJ _____	56	MİSİNALI Kafa _____	80
ÇALIMA ÖNLEMLERİ _____	58	TEKNİK ÖZELLİKLERİ _____	81
ÖNERİLEN KESME SEÇENEKLERİ _____	60	GARANTİ SERTİFİKASI _____	86
MOTORUN ÇALIŞTIRILMASI _____	62		

**CZ OBSAH**

ÚVOD _____	46	ZASTAVENÍ MOTORU _____	67
BEZPEČNOSTNÍ PŘEDPISY _____	50	ÚVODNÍ KROKY _____	69
SOUČÁSTI KŘOVINOŘEZU _____	54	ÚDRŽBA _____	73
BEZPEČNOSTNÍ SYMBOLY A UPOZORNĚNÍ _____	55	SKLADOVÁNÍ _____	79
MONTÁŽ _____	57	HLAVA S NYLONOVÝMI STRUNAMI _____	80
PRACOVNÍ PŘEDPISY _____	59	TECHNICKÉ ÚDAJE _____	81
DOPORUČENÉ ŘEZNÉ NÁSTAVCE _____	61	ZÁRUČNÍ LIST _____	87
STARTOVÁNÍ _____	63		

**RUS СОДЕРЖАНИЕ**

ВВЕДЕНИЕ _____	46	ОСТАНОВКА ДВИГАТЕЛЯ _____	67
ПРАВИЛА БЕЗОПАСНОСТИ ПРЕДУПРЕЖДЕНИЕ _____	50	ПОДГОТОВКА К РАБОТЕ _____	69
ДЕТАЛИ БЕНЗОКОСЫ _____	54	ОБСЛУЖИВАНИЕ _____	73
ОБЪЯСНЕНИЕ СИМВОЛОВ И МЕРЫ ПРЕДОСТОРОЖНОСТИ _____	55	ХРАНЕНИЕ _____	79
СБОРКА _____	57	ГОЛОВКА С НЕЙЛОНОВОЙ ЛЕСКОЙ _____	80
УКАЗАНИЯ ПО ЭКСПЛУАТАЦИИ _____	59	ТЕХНИЧЕСКИЕ ДАННЫЕ _____	81
РЕКОМЕНДУЕМЫЕ УСТРОЙСТВА РЕЗКИ _____	61	ГАРАНТИЙНЫЙ СЕРТИФИКАТ _____	87
ЗАПУСК ДВИГАТЕЛЯ _____	63		

**PL SPIS TREŚCI**

WPROWADZENIE _____	46	ZATRZYMANIE SILNIKA _____	67
ZASADY BEZPIECZEŃSTWA _____	51	CZYNNOŚCI WSTĘPNE _____	69
BUDOWA KOSY SPALINOWEJ _____	54	KONSERWACJA _____	73
SYMBOLE ORAZ OSTRZEŻENIA BEZPIECZEŃSTWA _____	55	PRZECHOWYWANIE _____	79
MONTAŻ _____	57	GŁOWICA Z ŻYŁKĄ NYLONOWĄ _____	80
ZASADY PRACY _____	59	DANE TECHNICZNE _____	81
ZALECANE URZĄDZENIA TNĄCE _____	61	KARTA GWARANCYJNA _____	87
URUCHOMIENIE _____	63		

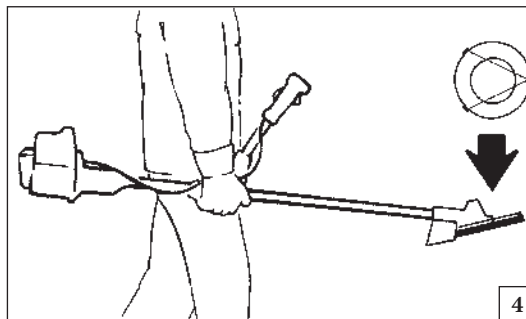
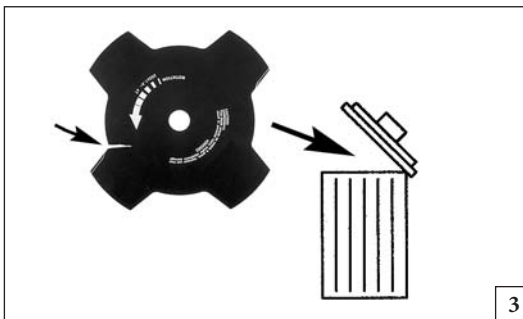
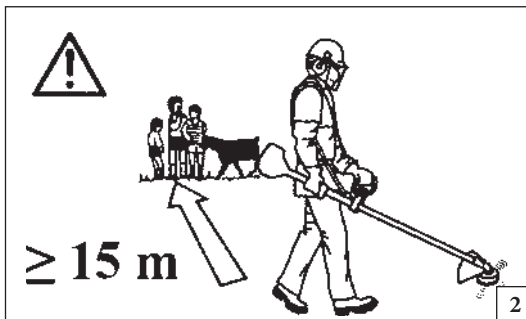

Português		Ελληνικά
NORMAS DE SEGURANÇA		ΚΑΝΟΝΕΣ ΑΣΦΑΛΕΙΑΣ
<p><b>⚠ ATENÇÃO: Se utilizarem correctamente a roçadora, terão um instrumento de trabalho rápido e eficaz. Para que o vosso trabalho seja sempre agradável e seguro, queiram respeitar escrupulosamente as normas de segurança indicadas a seguir.</b></p> <p>1 - Não utilize a roçadora quando estiver fisicamente fatigado. Ou quando tiver bebido álcool, ou tomado drogas ou medicamentos (Fig. 1).</p> <p>2 - Use roupa adequada e segura como por exemplo, botas, calças resistentes, luvas, óculos de protecção, um capacete antichoque (Vide p. 44-45).</p> <p>3 - Não permita que as crianças utilizem a roçadora.</p> <p>4 - Não permita que outras pessoas permaneçam num raio de acção de 15 metros quando está a utilizar a roçadora (Fig. 2).</p> <p>5 - Antes de utilizar uma roçadora verifique se o perno de fixação do disco está bem apertado.</p> <p>6 - A roçadora deve estar equipada com as ferramentas de corte recomendadas pelo fabricante (Vide p. 52-53).</p> <p>7 - Nunca use a roçadora sem a protecção de disco.</p> <p>8 - Antes de pôr o motor a trabalhar verifique se a alavanca de acelerador funciona livremente.</p> <p>9 - Antes de pôr o motor a trabalhar verifique se o disco roda livremente e se não está em contacto com corpos estranhos.</p> <p>10 - Durante o trabalho verifique várias vezes o disco e pare o motor. Substitua o disco se aparecerem gretas ou roturas (Fig. 3).</p> <p>11 - Com o motor no mínimo o disco não deve rodar.</p> <p>12 - Transporte a roçadora com o motor parado e com a</p>	<p>protecção de disco montado (Fig. 4).</p> <p>13 - Trabalhe sempre numa posição estável e segura (Fig. 5).</p> <p>14 - Ponha a roçadora a trabalhar só em lugares bem arejados.</p> <p>15 - Não realize qualquer operação de manutenção com o motor em funcionamento nem toque no disco.</p> <p>16 - Encha o depósito afastado do calor e com o motor parado (Fig. 6). Não fume durante a operação (Fig. 6).</p> <p>17 - Não tire o tampão do depósito com o motor em funcionamento.</p> <p>18 - Tenha o cuidado de não entornar a mistura de combustível no chão ou sobre o motor.</p> <p>19 - Se ao encher o depósito entornar combustível, mude a roçadora de lugar antes de a pôr a funcionar (Fig. 7).</p> <p>20 - Não utilize o combustível (mistura) para limpeza.</p> <p>21 - Não verifique a faísca da vela perto do cilindro.</p> <p>22 - Não trabalhe com a panela de escape estragada.</p> <p>23 - Mantenha sempre secas e limpas as pegas, sem óleo nem combustível (Fig. 8).</p> <p>24 - Guarde a roçadora em lugares secos, afastados do calor e se possível acima do solo.</p> <p>25 - Não ponha o motor a trabalhar sem ter montado o braço da roçadora.</p> <p>26 - Não corte demasiado rente ao chão a fim de evitar pedras ou outros objectos.</p> <p>27 - Controle sempre a roçadora para assegurar-se de que todos os dispositivos de segurança e outros, funcionem bem.</p> <p>28 - Não efectue operações ou reparações que não sejam de manutenção normal. Dirija-se às oficinas autorizadas.</p>	<p><b>⚠ ΠΡΟΣΟΧΗ - Το θαμνοκοπτικό, εάν χρησιμοποιείται σωστά, είναι ένα ταχύ, άνετο και αποτελεσματικό μέσον εργασίας. Για τη σιγουριά και την άνεση της εργασίας σας, τηρείτε πιστά τις προδιαγραφές ασφαλείας που αναγράφονται εδώ.</b></p> <p>1 - Μην χρησιμοποιείτε το θαμνοκοπτικό σε συνθήκες φυσικής εξάντλησης, άρρωστος ή αναστατωμένος, ή αν έχετε κάνει χρήση αλκοόλ, υπνωτικών ή φαρμάκων (Εικ.1).</p> <p>2 - Φοράτε τα ειδικά ρούχα και τα προστατευτικά είδη όπως μπότες, χοντρά παντελόνια, γάντια, προστατευτικά γυαλιά, ωτοασπίδες και κράνος. Χρησιμοποιείτε ρουχισμό στενό μα άνετο (βλέπε σελ. 44-45).</p> <p>3 - Μην επιτρέπετε στα παιδιά να χρησιμοποιούν ένα θαμνοκοπτικό.</p> <p>4 - Μην επιτρέπετε σε άλλα άτομα να παραμένουν στα 15 μέτρα κατά τη διάρκεια λειτουργίας του θαμνοκοπτικού (Εικ.2).</p> <p>5 - Πριν χρησιμοποιήσετε το θαμνοκοπτικό, σιγουρευτείτε ότι το μπουλόνι που σταθεροποιεί το δίσκο είναι καλά βιδωμένο.</p> <p>6 - Το θαμνοκοπτικό θα πρέπει να είναι εφοδιασμένο με τα κοπτικά εξαρτήματα που συνιστά ο κατασκευαστής (βλέπε σελ.52-53).</p> <p>7 - Μην χρησιμοποιείτε το θαμνοκοπτικό χωρίς τις προστασίες του δίσκου και της κεφαλής.</p> <p>8 - Πριν θέσετε σε κίνηση τον κινητήρα, σιγουρευτείτε ότι ο λεβιές επιτάχυνσης λειτουργεί ελεύθερα.</p> <p>9 - Πριν θέσετε σε κίνηση τον κινητήρα ελέγξτε εάν ο δίσκος δεν εμποδίζεται από τίποτα και δεν είναι σε επαφή με εξωτερικά σώματα.</p> <p>10 - Κατά τη διάρκεια της εργασίας, ελέγχετε συχνά το δίσκο, σταματώντας τον κινητήρα. Αντικαταστήστε το δίσκο μόλις παρουσιάσει ριζείς ή ρωγμές (Εικ.3).</p> <p>11 - Με τον κινητήρα στο ρελαντί, ο δίσκος δεν θα πρέπει να γυρνάει. Σε αντίθετη περίπτωση, ρυθμίστε τη βίδα του ρελαντί.</p>

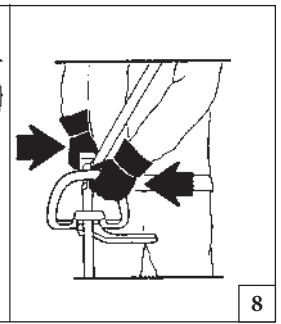
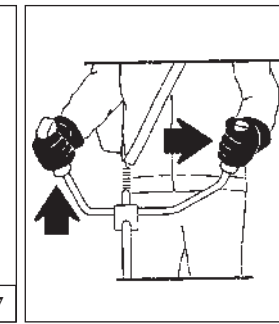
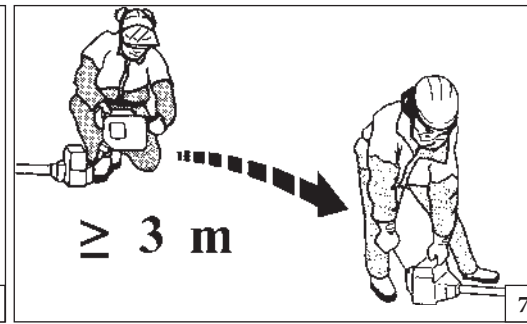
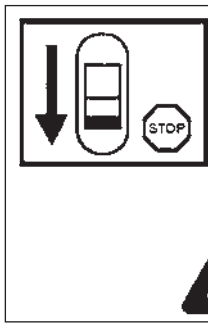
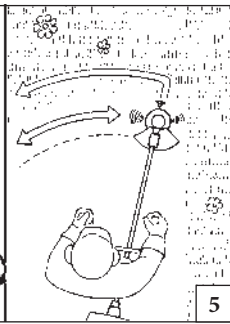

Ελληνικά

## ΚΑΝΟΝΕΣ ΑΣΦΑΛΕΙΑΣ

- 12 - Μεταφέρετε το θαμνοκοπτικό με τον κινητήρα σβηστό και το προστατευτικό του δίσκου τοποθετημένο (Εικ.4).
- 13 - Εργαστείτε μόνο εάν έχετε μια στάση σταθερή και σίγουρη (Εικ.5).
- 14 - Θέτετε σε λειτουργία το θαμνοκοπτικό μόνο σε χώρους που αερίζονται καλά.
- 15 - Με τον κινητήρα εν κινήσει μην κάνετε καμία συντήρηση και μην αγγίζετε το δίσκο.
- 16 - Γεμίστε το ντεπόζιτο μακριά από πηγές θερμότητας και με τον κινητήρα σβηστό (Εικ.6). Μην καπνίζετε κατά τη διάρκεια του ανεφοδιασμού (Εικ.6)
- 17 - Μην βγάξετε την τάπα του ντεπόζιτου με τον κινητήρα σε λειτουργία.
- 18 - Προσέχετε να μην χυθεί η ανάμικτη βενζίνη στο έδαφος ή στον κινητήρα.
- 19 - Εάν τυχόν κατά τη διάρκεια του ανεφοδιασμού χυθεί καύσιμο, μετατοπίστε το θαμνοκοπτικό πριν θέσετε σε λειτουργία τον κινητήρα (Εικ.7).
- 20 - Μην χρησιμοποιείτε καύσιμο (ανάμικτη βενζίνη) για τον καθαρισμό.
- 21 - Μην ελέγχετε το σπινθήρα του μπουζί κοντά στην οπή του κυλίνδρου.
- 22 - Μην εργάζεστε όταν η εξάτμιση είναι ελαττωματική.
- 23 - Διατηρείτε πάντα καθαρά τα χερούλια από λάδια και καύσιμα (Εικ.8).
- 24 - Διατηρείτε το θαμνοκοπτικό σε μέρος ξηρό, μακριά από πηγές θερμότητας και ανυψωμένο από το έδαφος.
- 25 - Μην θέτετε σε κίνηση τον κινητήρα με το βραχίονα αποσυναρμολογημένο.
- 26 - Μην κόβετε πολύ κοντά στο έδαφος για να αποφύγετε πέτρες και άλλα αντικείμενα.
- 27 - Ελέγχετε καθημερινά το θαμνοκοπτικό για να είστε σίγουροι ότι κάθε εξάρτημα ασφαλείας και μη, λειτουργεί.
- 28 - Μην επεξεργάζεστε ή επισκευάζετε το θαμνοκοπτικό πέρα από την κανονική συντήρηση. Απευθυνθείτε σε εξουσιοδοτημένα συνεργεία.

Türkçe

## GÜVENLİK ÖNLEMLERİ

**⚠ DİKKAT: Doğru kullanıldığında, Motorlu tırpan kullanımı kolay ve etkin bir alettir. Yanlış kullanıldığında ya da gerekli önlemler alınmadığında tehlikeli olabilir. Sorunsuz ve emniyetli kullanım için güvenlik önlemlerini uygulayın.**

- 1 - Motorlu tırpanı yorgunken kullanmayın. Fiziksel bir yorgunluk, alkol etkisinde veya alınmış bir ilaç etkisinde olma gibi durumlarda motorlu tırpanı kullanmayınız (Şekil 1).
- 2 - Kullanırken bot, kalın pantolon, eldiven, gözlük, kulaklık ve kask gibi işe uygun koruyucu giysiler ve aksesuarlar kullanın. Üzerinize tam oturan ve rahat kıyafetler giyin (Daha sayfa 44-45).
- 3 - Çocukların motorlu tırpanı kullanmalarına izin vermeyin.
- 4 - Çalışma alanınızın 15 metre kadar içinde kimsenin bulunmasına izin vermeyin (Şekil 2).
- 5 - Kullanmaya başlamadan önce bıçak sabitleme vidasının iyice sıkıştırılmış olmasına dikkat edin.
- 6 - Yalnız imalatçı firmanın kullanmanızı önerdiği aksesuarlar tırpanlara takılmalıdır (Daha sayfa 52-53).
- 7 - Motorlu tırpanı metal koruyucu ya da misinalı kafa olmadan kullanmayın.
- 8 - Makinayı kullanmaya başlamadan önce gaz kolunun çalışıp çalışmadığını kontrol edin.
- 9 - Çalışırken, ara sıra motoru durdurup bıçağı kontrol edin. Her hangi bir çatlak ya da kırık varsa hemen değiştirin.
- 10 - Motorlu tırpanı çalıştırmadan önce bıçağın rahat dönüp dönmediğini ve üzerinde her hangi bir yabancı cisim olup olmadığını kontrol edin (Şekil 3).

- 11 - Motor rölantideyken bıçak dönmemelidir. Dönüyorsa rölanti ayar vidasıyla ayarlayın.
- 12 - Taşırken motor durmuş ve bıçağın metal muhafazası üzerinde olmalıdır (Şekil 4).
- 13 - Ayağınızı yere sıkı basın ve emniyetli bir pozisyonda kesim yapın (Şekil 5).
- 14 - Motorlu tırpanı hava akımı olan yerlerde kullanın.
- 15 - Bıçağa dokunmayın ve motor çalışırken bakım yapmayın.
- 16 - Depoyu doldururken motor durmuş olmalıdır. Etrafta ateş ya da ısı kaynağı bulunmamalıdır (Şekil 6). Yakıt koyarken sigara içmeyin (Şekil 6).
- 17 - Motor çalışırken deponun kapağını açmayın.
- 18 - Yere ya da motorun üzerine benzin dökmeye dikkat edin.
- 19 - Depoyu doldururken benzin taşarsa, motoru benzinin aktığı yerden uzakta çalıştırın (Şekil 7).
- 20 - Cihazınızı temizlemek için benzin kullanmayın.
- 21 - Bujiyi silindirin yakınında kontrol etmeyin.
- 22 - Bozuk egzozla çalışmayın.
- 23 - Saplarda yağ ve benzin bulunmamalıdır (Şekil 8).
- 24 - Motorlu tırpanı kuru bir zeminde ve yakıt deposu boş olarak tutun. Yere koymayın.
- 25 - Saplar takılmamışken motoru çalıştırmayın.
- 26 - Taşlara ve diğer nesnelere çarpmamak için yere çok yakın kesim yapmayın.
- 27 - Her gün motorunuzu hem kullanım hem de güvenlik açısından kontrol edin.
- 28 - Rutin bakım haricinde kendi başınıza motorlu tırpanınıza bakım yapmaya kalkmayın. Bakım yaptırmak için yetkili servislere başvurun.



1

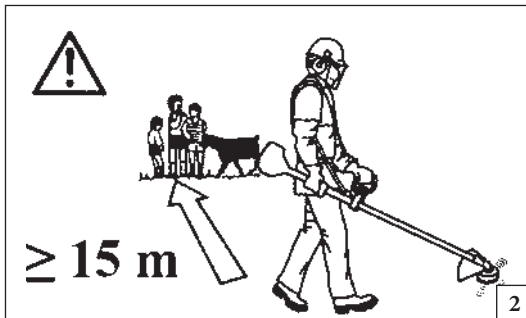

2

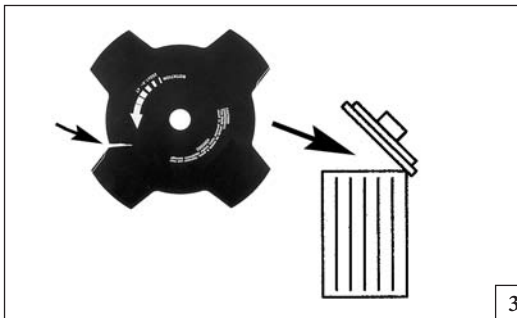

3

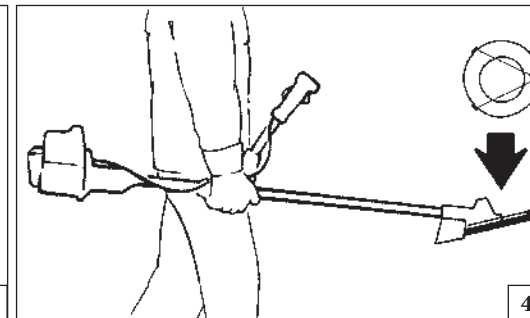

4

Česky

РУССКИЙ

## BEZPEČNOSTNÍ PŘEDPISY

## МЕРЫ ПРЕДОСТОРОЖНОСТИ

**⚠ Upozornění: Křovinořez, pokud je správně používán, je rychlým, pohodlným a účinným nástrojem. Aby byla vaše práce vždy příjemná a bezpečná, dodržujte přísná následující pravidla bezpečnosti.**

- 1 - Křovinořez může být používán pouze dospělými osobami. Nikdy nepracujte s křovinořezem pokud jste unavení, pokud jste požili alkohol nebo omamné látky (obr. 1).
- 2 - Noste správné oblečení a bezpečnostní pomůcky jako: pracovní boty, pevné kalhoty, rukavice, ochranné brýle (štíty), ochranu uší a ochrannou přilbu (viz strana 44 a 45). Noste pracovní oděv, který je přiléhavý, ale také pohodlný.
- 3 - Nedovolte dětem, aby používaly křovinořez.
- 4 - Nedovolte, aby se ve vzdálenosti do 15 m od pracovního místa zdržovaly jiné osoby (obr. 2).
- 5 - Před prací s křovinořezem se ujistěte, že šroub (matice) upevňující řezný nástroj je pevně utažen.
- 6 - Křovinořez smí být používán pouze s nástroji nebo příslušenstvím, které jsou doporučeny výrobcem (viz strana 52 a 53).
- 7 - Nikdy nepoužívejte křovinořez bez krytu řezného nástroje.
- 8 - Před nastartováním motoru se ujistěte, že páčka plynu se volně pohybuje.
- 9 - Před nastartováním motoru se ujistěte, že řezný kotouč se volně pohybuje a nedotýká se žádného cizího předmětu.
- 10 - Během práce občas zastavujte motor a kontrolujte řezný nástroj. Odstraňujte trávu namotanou na nástroji nebo jeho hřídeli. Kotouč vyměňte jej při prvním náznaku prasklin nebo poškození (obr. 3).
- 11 - Při volnoběžných otáčkách motoru se řezný kotouč nesmí otáčet. Pokud ano, seřízte šroub volnoběhu.
- 12 - Noste křovinořez pouze s vypnutým motorem a s nasazeným krytem řezného kotouče (obr. 4).

- 13 - Pracujte pouze ve stabilní a jisté pozici (obr. 5). Na svahu nebo na vlhké trávě dbejte zvýšené opatrnosti.
- 14 - Křovinořez startujte a používejte pouze v dobře větraných prostorách.
- 15 - Nikdy se nedotýkejte řezného kotouče, nebo neprovádějte jakoukoliv údržbu při běhu motoru.
- 16 - Palivovou nádrž plňte pouze při vypnutém motoru a daleko od tepelných zdrojů (obr. 6). Při plnění palivové nádrže nekuřte (obr. 6).
- 17 - Při běhu motoru nesnímejte víčko palivové nádrže.
- 18 - Buďte opatrní, abyste zem nebo motor nepolili palivem.
- 19 - Pokud se palivo během plnění nádrže vylije, přemístěte křovinořez před nastartováním motoru do dostatečné vzdálenosti od tohoto místa (obr. 7).
- 20 - Při čištění nepoužívejte palivo.
- 21 - Nekontrolujte jiskru na zapalovací svíče v blízkosti otvoru ve válci.
- 22 - Nikdy nepracujte s poškozeným tlumičem výfuku.
- 23 - Udržujte rukojeti vždy čisté od oleje a paliva.
- 24 - Skladujte křovinořez v suchých prostorách daleko od tepelných zdrojů a ne na zemi.
- 25 - Nestartujte motor, pokud není stroj plně sestaven.
- 26 - Nesekejte příliš nízkou při zemi, aby nedocházelo ke kontaktu řezného nástroje se zemí a aby se zabránilo zachytávání kamenů nebo jiných předmětů. Odletující předměty mohou způsobit zranění nebo škodu na majetku.
- 27 - Denně kontrolujte křovinořez, a ujistěte se, že komponenty-součásti a bezpečnostní zařízení jsou plně funkční.
- 28 - Nepokoušejte se provádět práce nebo opravy, které nejsou součástí běžné údržby, popsané v tomto návodu k použití. Vyhledejte autorizovaný servis nebo prodejce.
- 29 - Pokud křovinořez již nelze používat, zlikvidujte jej v souladu s předpisy na ochranu životního prostředí a nakládání s odpady. Vyhledejte vašeho místního prodejce, který zařídí správnou likvidaci řetězové pily.

**⚠ ВНИМАНИЕ - Кусторез при правильном использовании - это быстрый, удобный и эффективный инструмент. Для предотвращения несчастных случаев и серьезных поломок тщательно выполняйте наши советы.**

- 1 - Запрещается использовать газонокосилку лицам, находящимся в состоянии физического утомления или под воздействием алкоголя, наркотических или лекарственных средств (Рис. 1).
- 2 - Работая с кусторезом, надевайте соответствующую одежду и защитные приспособления: сапоги, прочные брюхи, перчатки или рукавицы, защитные очки, наушники и каску (Стр. 44-45).
- 3 - Не позволяйте детям пользоваться кусторезом.
- 4 - Следите, чтобы во время использования кустореза в радиусе 15 м перед вами не было посторонних лиц (Рис. 2).
- 5 - Перед использованием кустореза удостоверьтесь, что болт, фиксирующий фрезу хорошо затянут.
- 6 - Кусторез должен быть оснащен режущими приспособлениями, рекомендуемыми производителем для данной модели (Стр. 52-53).
- 7 - Нельзя использовать кусторез без установленного щитка безопасности на фрезе или головке.
- 8 - Перед включением двигателя удостоверьтесь, что рычаг акселератора двигается свободно.
- 9 - Перед началом и во время работы чаще останавливайте двигатель и проверяйте фрезу. При первом же признаке появления трещин или разрывов немедленно замените фрезу.
- 10 - Перед запуском двигателя убедитесь, что фреза вращается свободно и ничего не задевает (Рис. 3).
- 11 - Фреза не должна вращаться при холостом ходе двигателя. Если она вращается, отрегулируйте винт регулировки холостого хода.

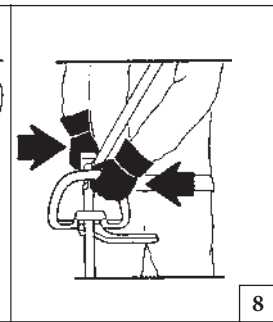
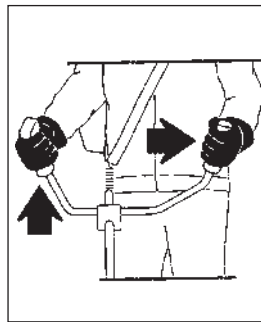
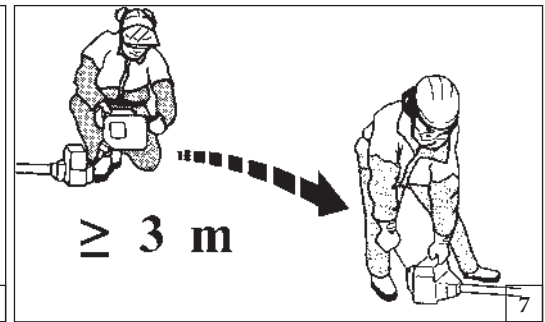
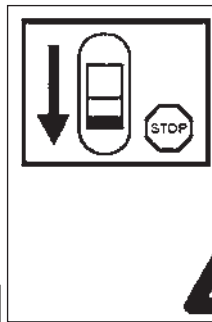
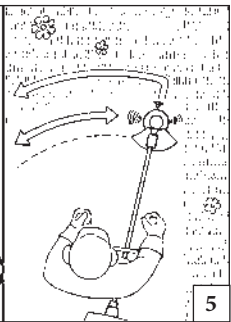

РУССКИЙ

Polski

МЕРЫ ПРЕДОСТОРОЖНОСТИ

ZASADY BEZPIECZEŃSTWA

- 12 - Кусторез можно переносить только при выключенном двигателе и надетом щитке безопасности (Рис. 4).
- 13 - При работе займите устойчивое и безопасное положение (Рис. 5).
- 14 - Кусторез можно запускать только в хорошо проветриваемых местах.
- 15 - Нельзя касаться фрезы и производить какие-либо ремонтные работы при выключенном двигателе.
- 16 - Топливный бак следует заполнять при выключенном двигателе и вдали от источников огня (Рис. 6). При заполнении бака нельзя курить (Рис. 6).
- 17 - Не снимайте крышку топливного бака при работающем двигателе.
- 18 - Следите за тем, чтобы топливо не проливалось на землю или на двигатель.
- 19 - Если при заполнении бака топливо прольется, обязательно смените место перед запуском двигателя (Рис. 7).
- 20 - Не используйте топливную смесь для чистки.
- 21 - Во избежание воспламенения паров топлива не проверяйте исправность свечи зажигания вблизи отверстия цилиндра
- 22 - Нельзя работать с неисправным глушителем.
- 23 - Следите, чтобы рукоятки были сухими и чистыми, без следов масла или топлива (Рис. 8).
- 24 - Кусторез надо хранить в сухом месте, вдали от источников тепла, на на земле.
- 25 - Не запустите двигатель со снятой штангой.
- 26 - Во избежание ударов по камням или другим предметам не косите низко над землей.
- 27 - Ежедневно проверяйте, что все защитные приспособления работают надлежащим образом.
- 28 - Не ремонтируйте кусторез самостоятельно и не проводите самостоятельно иные работы по обслуживанию, за исключением обычного обслуживания. Обращайтесь в сервис-центры.

- ⚠ UWAGA - Prawidłowo użytkowana kosa spalinowa jest szybkim, wygodnym i efektywnym narzędziem pracy. Aby Państwa praca była zawsze przyjemna oraz bezpieczna, należy skrupulatnie przestrzegać zasad bezpieczeństwa podanych w dalszej części instrukcji obsługi.**
- 1 - Nie używać kosi spalinowej, gdy odczuwa się zmęczenie fizyczne albo gdy jest się pod wpływem alkoholu, narkotyków lub leków (Rys.1).
  - 2 - Zakładać specjalne ochronne ubranie oraz inne artykuły zapewniające bezpieczeństwo, np. obuwie, specjalne spodnie, rękawice, okulary, słuchawki oraz kask ochronny. Zakładać odzież przylegającą do ciała, lecz wygodną (patrz str. 44-45).
  - 3 - Dzieciom nie wolno obsługiwać kosi spalinowej.
  - 4 - Podczas pracy w pobliżu pracującej kosi spalinowej nie mogą przebywać ludzie oraz zwierzęta (Rys. 2).
  - 5 - Przed uruchomieniem kosi sprawdzić, czy śruba mocująca ostrze jest dobrze dokręcona.
  - 6 - Kosa powinna być wyposażona w urządzenia tnące zalecane przez producenta (patrz strona 52-53).
  - 7 - Nie używać kosi bez osłony tarczy tnącej lub głowicy.
  - 8 - Przed uruchomieniem silnika sprawdzić, czy dźwignia gazu działa prawidłowo.
  - 9 - Przed uruchomieniem silnika sprawdzić, czy tarcza tnąca może się swobodnie obracać oraz czy nie ma styczności z ciałami obcymi.
  - 10 - Podczas pracy należy często zatrzymywać silnik, aby skontrolować stan tarczy tnącej. Wymienić tarczę, jak tylko pojawią się pęknięcia lub złamania (Rys. 3).
  - 11 - Podczas pracy silnika na obrotach jałowych, tarcza nie powinna się obracać. Jeśli tak nie jest, należy dokonać regulacji śruby regulacyjnej obrotów jałowych.
  - 12 - Kosę należy przemieścić zawsze przy wyłączonym silniku

- oraz z założoną osłoną tarczy tnącej (Rys. 4).
- 13 - Pracować zawsze w pozycji stabilnej i bezpiecznej (Rys. 5).
- 14 - Kosy spalinowej używać jedynie w miejscach z dobrą wentylacją.
- 15 - Gdy silnik jest uruchomiony, nie wykonywać żadnych czynności konserwacyjnych i nie dotykać elementu tnącego.
- 16 - Zbiornik paliwa należy napełniać z dala od źródeł ciepła oraz przy wyłączonym silniku (Rys. 6). Nie palić w czasie napełniania zbiornika (Rys. 6).
- 17 - Nie zdejmować korka zbiornika w czasie pracy silnika.
- 18 - Uważać, aby nie rozlać mieszanki na ziemię lub na silnik.
- 19 - W razie wydostania się paliwa na zewnątrz w czasie napełniania, należy przenieść kosę spalinową w inne miejsce przed uruchomieniem (Rys. 7).
- 20 - Nie używać paliwa (mieszanki) do czyszczenia elementów kosi.
- 21 - Nie sprawdzać iskry świecy w pobliżu otworu cylindra.
- 22 - Nie używać kosi, gdy tłumik jest uszkodzony.
- 23 - Zawsze utrzymywać uchwyty kosi w stanie suchym i czystym. (Rys. 8).
- 24 - Przechowywać urządzenie w suchym pomieszczeniu, daleko od źródeł ciepła oraz ponad podłożem.
- 25 - Nie uruchamiać silnika bez zamontowanego uchwytu .
- 26 - Nie ścinać zbyt blisko ziemi, aby uniknąć kontaktu z kamieniami i innymi przedmiotami.
- 27 - Codziennie kontrolować kosę, aby upewnić się, czy wszystkie urządzenia zabezpieczające i inne są sprawne.
- 28 - Nie wolno nigdy samodzielnie wykonywać czynności lub napraw nie wchodzących w zakres zwykłej konserwacji. Należy się zawsze zlecić takie prace do wykonania przez autoryzowany serwis.



Size M p.n. 001000844A  
 Size L p.n. 001000845A  
 Size XL p.n. 001000846A  
 Size XXL p.n. 001000847A

1



2



Size 41 p.n. 001001079A  
 Size 42 p.n. 001001080A  
 Size 43 p.n. 001001081A  
 Size 44 p.n. 001001082A  
 Size 45 p.n. 001001083A

3

Português

Ελληνικά

Türkçe

### VESTUÁRIO DE SEGURANÇA

### ΠΡΟΣΤΑΤΕΥΤΙΚΗ ΕΝΔΥΜΑΣΙΑ ΑΣΦΑΛΕΙΑΣ

### KORUYUCU GÜVENLİK GIYSİSİ

Ao trabalhar com a roçadoura utilize sempre um vestuário de protecção homologado. A utilização do vestuário de segurança não elimina o perigo de acidentes mas reduz as suas consequências. O seu revendedor pode aconselhá-lo na escolha do vestuário adequado.

O vestuário deve ser adequado e não deve atrapalhar o operador. Utilize sempre um vestuário de protecção aderente. O casaco (Fig. 1) e as calças com peitilho (Fig. 2) de protecção Oleo-Mac são ideais. Não utilize roupas, cachecóis, gravatas ou colares que possam ficar presos nas moitas. Prenda os cabelos e os proteja com um lenço, boné, capacete, etc.

Calce sapatos ou botas de segurança com sola de borracha e biqueira de aço (Fig. 3).

Utilize óculos ou uma viseira de protecção (Fig. 4-5)!

Utilize protecções contra o rumor; auriculares (Fig. 6) ou tampões. A utilização de tais meios requer mais atenção e cautela do operador pois diminui-se a percepção de sinais de perigo como gritos e alarmes.

Calce luvas (Fig. 7) que permitam absorver o máximo possível as vibrações.

Oleo-Mac oferece uma gama completa de equipamentos de segurança.

Όταν εργάζεστε με το θαμνοκοπτικό πρέπει να χρησιμοποιείτε πάντοτε εγκεκριμένη προστατευτική ενδυμασία ασφαλείας. Η χρήση της προστατευτικής ενδυμασίας δεν καταργεί τους κινδύνους τραυματισμού, αλλά περιορίζει τις συνέπειες σε περίπτωση ατυχήματος. Συμβουλευθείτε το κατάστημα της εμπιστοσύνης σας για την επιλογή της κατάλληλης ενδυμασίας.

Η ενδυμασία πρέπει να είναι κατάλληλη και να μην εμποδίζει. Χρησιμοποιείτε εφαρμοστά προστατευτικά ενδύματα. Το τζάκετ (Εικ.1) και η φόρμα προστασίας (Εικ.2) Oleo-Mac παρέχουν την κατάλληλη προστασία. Μη χρησιμοποιείτε ενδύματα, κασκόλ, γραβάτες ή κοσμήματα που μπορούν να μπερδευτούν στους θάμνους. Μαζέψτε τα μακριά μαλλιά και προστατέψτε τα (π.χ. με ένα φουλάρι, καπέλο, κράνος κλπ.).

Χρησιμοποιείτε υποδήματα ασφαλείας με αντιολισθητικές σόλες και ατσάλινο προστατευτικό δακτύλων (Εικ.3).

Χρησιμοποιείτε γυαλιά ή μάσκα προστασίας (Εικ.4-5)

Χρησιμοποιείτε προστατευτικά ακοής όπως καλύμματα (Εικ.6) ή ωτοασπίδες. Η χρήση μέσων προστασίας για την ακοή απαιτεί μεγαλύτερη προσοχή και σύνεση, γιατί περιορίζει τη δυνατότητα να γίνουν αντιληπτά ηχητικά σήματα κινδύνου (φωνές, συναγερμοί κλπ.).

Χρησιμοποιείτε γάντια (Εικ.7) που επιτρέπουν τη μέγιστη απορρόφηση των κραδασμών.

Η Oleo-Mac διαθέτει πλήρη σειρά εξοπλισμού ασφαλείας.

Motorlu tırpanı kullanırken gerekli emniyet açısından her zaman için koruyucu giysiler giyiniz. Koruyucu giysilerin kullanımı yaralanma riskini ortadan kaldırmaz, fakat bir kaza halinde yaralanmanın etkisini azaltırlar. Uygun koruyucu giysiler seçimi hakkında bilgi almak için satıcınız ile temasa geçiniz.

Koruyucu giysi size uygun olmalı ve hareketinizi engellememelidir. Uygun koruyucu kıyafet giyiniz. Çeket (Şekil 1), önlük (Şekil 2), koruyucu Oleo-Mac dizlik aksesuarları idealdir. Hareketli aksamlara takılabilecek nitelikte elbiseler, eşarplar, boyun bağları veya kolyeler kullanmayınız. Saçlarınızı toplayınız ve korumaya alınız (örneğin, bir eşarp, başlık, bir kask v.s. ile).

Takviyeli, kaymayan ve burnu çelik takviyeli olan güvenlik ayakkabıları giyiniz (Şekil 3).

Koruyucu gözlük veya şapka siperi takınız (Şekil 4-5)!

Gürültü önleyici aparat takınız; örneğin kep (Şekil 6) veya susturucu aparatlar gibi. İşitme kaybını önleyici koruma aparatlarının kullanımı büyük bir dikkat ve ihtimam gerektirir, çünkü akustik tehlike uyarı seslerini (ikaz sesi, alarmlar, v.s.) duyamayabilirsiniz.

Titreşimi maksimum seviyede emen eldivenler (Şekil 7) kullanınız.

Oleo-Mac, güvenlik için geniş bir ürün yelpazesi sunmaktadır.





Česky	РУССКИЙ	Polski
<p style="text-align: center;"><b>BEZPEČNOSTNÍ OCHRANNÝ ODĚV</b></p>	<p style="text-align: center;"><b>ЗАЩИТНАЯ ОДЕЖДА</b></p>	<p style="text-align: center;"><b>ODZIEŻ OCHRONNA</b></p>
<p>Při práci skřovinořezsm si vždy oblékejte homologovaný bezpečnostní ochranný oděv. Použití ochranného oděvu neodstraní nebezpečí úrazu, ale v případě nehody sníží její důsledky. Při výběru vhodného oděvu si nechte poradit svým prodejcem.</p> <p>Oděv musí být vhodný k dané práci a přitom pohodlný. <b>Noste ochranný přiléhavý oděv. Ideálním pracovním oděvem je kabátek (obr. 1), a pracovní kalhoty (obr. 2) Oleo-Mac.</b> Nenoste oděvy, šály, kravaty nebo přívěsky, které by se mohly zachytit v křoví. Máte-li dlouhé vlasy, svažte si je a chraňte je např. šátkem, rádiovkou nebo čepicí.</p> <p><b>Noste ochranné boty nebo holínky vybavené protiskluzovou podrážkou a ocelovými špičkami (obr. 3).</b></p> <p>Při práci používejte vždy ochranné brýle nebo hledí (obr. 4-5).</p> <p><b>Noste ochranu proti hluku; např. sluchátka (obr. 6) nebo ušní ucávkky.</b> Používání pomůcek k ochraně sluchu vyžaduje větší pozornost a opatrnost, protože pracovník hůře vnímá zvukové výstražné signály (křik, zvukové výstrahy apod.)</p> <p><b>Noste rukavice (obr. 7), které co nejvíce pohlcují vibrace.</b></p> <p><b>Oleo-Mac nabízí úplnou řadu bezpečnostního vybavení.</b></p>	<p>При работе с газонокосилкой всегда надевайте сертифицированную защитную одежду. Применение защитной одежды не устраняет риск получения травмы, но уменьшает возможные последствия несчастного случая. При выборе защитной одежды руководствуйтесь рекомендациями Вашего доверенного дилера.</p> <p>Одежда должна быть удобной и не мешать при работе. Надевайте прилегающую к телу защитную одежду. <b>Защитные куртка (Рис. 1) и комбинезон (Рис. 2) Oleo-Mac являются идеальным решением.</b> Не надевайте платья, шарфы, галстуки или цепочки, которые могут зацепиться за ветки. Соберите в пучок длинные волосы и спрячьте их (например под платок, шапку, каску и т.д.).</p> <p><b>Надевайте защитные ботинки, имеющие противоскользящие подошвы и стальные наконечники (Рис.3).</b></p> <p><b>Надевайте защитные очки или козырек (Рис. 4-5)!</b></p> <p>Используйте приспособления для защиты органов слуха, например, наушники (Рис. 6) или затычки. Применение приспособлений для защиты органов слуха требует особого внимания и осторожности, так как при этом ограничивается способность воспринимать звуковые сигналы об опасности (крики, сигналы предупреждения и т.д.).</p> <p><b>Надевайте перчатки (Рис. 7), обеспечивающие максимальное поглощение вибраций.</b></p> <p><b>Oleo-Mac предлагает полный комплект защитного снаряжения.</b></p>	<p>W czasie pracy z kosą spalinową, należy zawsze mieć na sobie odzież ochronną posiadającą odpowiednie atesty. Użycie odzieży ochronnej nie eliminuje ryzyka urazu, ale zmniejsza skutki szkody w razie wypadku. W kwestii wyboru odpowiedniej odzieży ochronnej należy zwrócić się o radę do zaufanego sprzedawcy.</p> <p>Odzież powinna być dopasowana i niekrępująca. <b>Mieć na sobie odzież ściśle przylegającą. Idealna byłaby kurtka (Rys. 1) oraz spodnie robocze (Rys. 2) Oleo-Mac.</b> Nie nosić ubrań, szalików, krawatów lub biżuterii, które mogłyby zaplątać się w krzaki. Długie włosy należy spiąć i zabezpieczyć (na przykład chustką, beretem, kaskiem itd.).</p> <p><b>Założyć buty ochronne zaopatrzone w podeszwy przeciwpoślizgowe oraz stalowe czubki (Rys. 3).</b></p> <p><b>Zakładać okulary lub osłonę ochronną (Rys. 4-5)!</b></p> <p><b>Stosować środki ochrony przed hałasem; na przykład słuchawki (Rys. 6) lub zatyczki do uszu.</b> Używanie środków ochrony słuchu wymaga dużej uwagi i ostrożności, ponieważ powoduje to ograniczenie możliwości usłyszenia sygnałów dźwiękowych ostrzegających przed niebezpieczeństwem (krzyk, alarm, itp.).</p> <p><b>Zakładać rękawice (Rys. 7), które zapewniają maksymalną absorpcję drgań.</b></p> <p><b>Oleo-Mac oferuje pełną gamę wyposażenia ochronnego.</b></p>

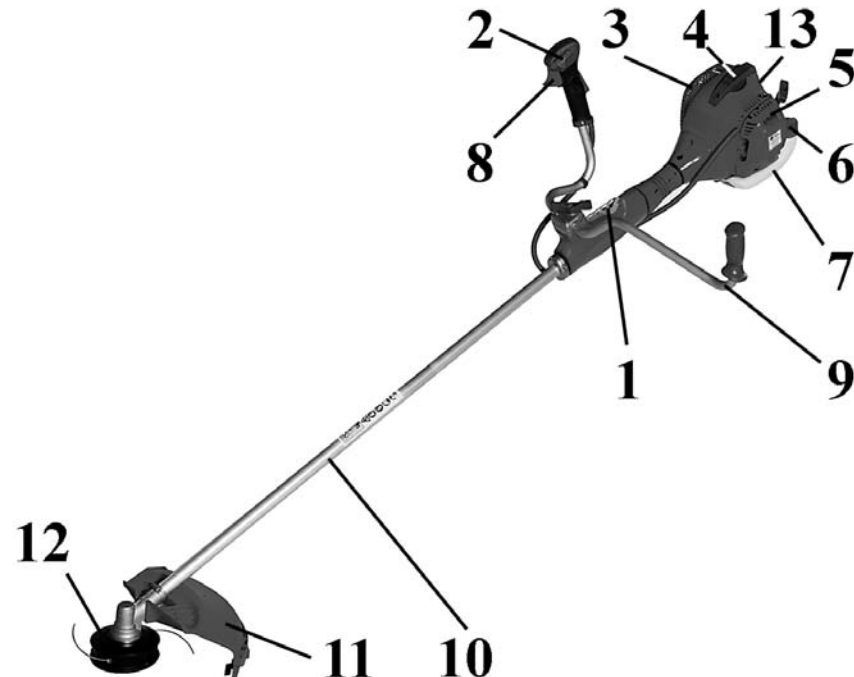
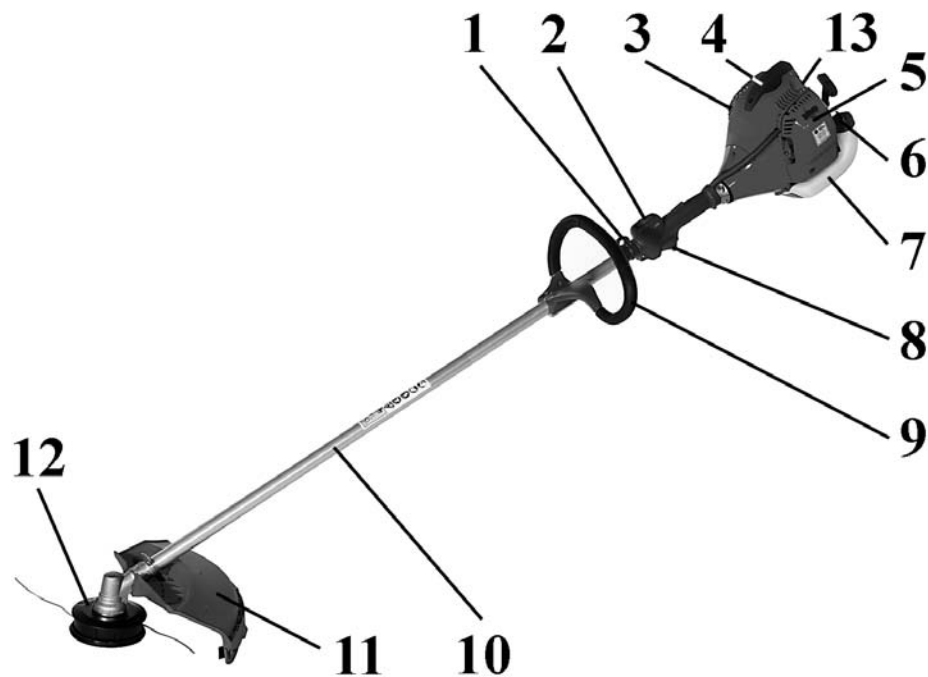

**P COMPONENTES DA ROÇADORA**

- |                                     |  |
|-------------------------------------|--|
| 1 - Sistema de correia              | 8 - Alavanca de acelerador             |
| 2 - Interruptor de paragem do motor | 9 - Punho                              |
| 3 - Protecção da panela de escape   | 10 - Tubo de transmissão               |
| 4 - Vela                            | 11 - Protecção                         |
| 5 - Filtro de ar                    | 12 - Disco/Cabeça de fio de nylon      |
| 6 - Tapa do depósito de combustível | 13 - Válvula de descompressão (BC 420) |
| 7 - Depósito de combustível         |  |

**GR ΕΞΑΡΤΗΜΑΤΑ ΤΟΥ ΘΑΜΝΟΚΟΠΤΙΚΟΥ**

- |                              |                                      |
|------------------------------|--------------------------------------|
| 1 - Σύνδεση ζώνης            | 8 - Λεβιές επιτάχυνσης               |
| 2 - Γενικός διακόπτης        | 9 - Χερούλι                          |
| 3 - Προστασία εξάτμισης      | 10 - Σωλήνας μετάδοσης               |
| 4 - Μπουζί                   | 11 - Προστασία ασφάλειας             |
| 5 - Φίλτρο αέρα              | 12 - Δίσκος/Κεφαλή με νάιλον καλώδιο |
| 6 - Τάπα ντεπόζιτου καυσίμου | 13 - Βαλβίδα αΙοσυμπίεσης (BC 420)   |
| 7 - Ντεπόζιτο καυσίμου       |                                      |

**TR MOTORLU TIRPANIN PARÇALARI**

- |                         |                                  |
|-------------------------|----------------------------------|
| 1 - Askı Bağlantısı     | 8 - Gaz Kolu                     |
| 2 - Kontak Düğmesi      | 9 - Sap                          |
| 3 - Egzos               | 10 - Şaft                        |
| 4 - Buji                | 11 - Metal Koruyucu              |
| 5 - Hava Filtresi       | 12 - Bıçak/misinalı kafa         |
| 6 - Yakıt deposu kapağı | 13 - Dekompresyon valfi (BC 420) |
| 7 - Yakıt Deposu        |                                  |

**CZ SOUČÁSTI KŘOVINOŘEZU**

- |                               |   |
|-------------------------------|---|
| 1 - Úchytka ramenního popruhu | 7 - Palivová nádrž                      |
| 2 - Vypínač zapalování        | 8 - Páčka plynu                         |
| 3 - Kryt tlumiče výfuku       | 9 - Rukojeť                             |
| 4 - Svíčka                    | 10 - Trubka hřídele                     |
| 5 - Vzduchový filtr           | 11 - Zahnutý kryt nástroje              |
| 6 - Víčko palivové nádrže     | 12 - Kotouč/hlava s nylonovými strunami |
|                               | 13 - Dekompresní ventil (BC 420)        |

**RUS ДЕТАЛИ БЕНЗОКОСЫ**

- |                                  |                                       |
|----------------------------------|---------------------------------------|
| 1 - Одиночный или двойной ремень | 8 - Рукоятка запуска                  |
| 2 - Выключатель ON/OFF           | 9 - Ручка                             |
| 3 - Крышка глушителя             | 10 - Удлинитель                       |
| 4 - Модель                       | 11 - Защитный чехол                   |
| 5 - Воздушный фильтр             | 12 - Лезвие (бобина с леской)         |
| 6 - Крышка топливного бака       | 13 - Декомпрессионный клапан (BC 420) |
| 7 - Топливный бак                |                                       |

**PL KOMPONENTY KOSY SPALINOWEJ**

- |                            |  |
|----------------------------|--|
| 1 - Uchwyt pasa nośnego    | 9 - Uchwyt                             |
| 2 - Wyłącznik zapłonu      | 10 - Osłona wału napędowego            |
| 3 - Osłona tłumika         | 11 - Osłona zabezpieczająca            |
| 4 - Świca                  | 12 - Tarcza / Głowica z żyłką nylonową |
| 5 - Filtr powietrza        | 13 - Zawór dekompresyjny (BC 420)      |
| 6 - Korek zbiornika paliwa |  |
| 7 - Zbiornik paliwa        |  |
| 8 - Dźwignia gazu          |  |

**P** EXPLIÇÃO DE SIMBOLOS E ADVERTENCIAS DE SEGURANÇA

**GR** ΕΡΜΗΝΕΙΑ ΣΥΜΒΟΛΩΝ ΚΑΙ ΚΑΝΟΝΕΣ ΑΣΦΑΛΕΙΑΣ

**TR** SEMBOLLER VE İKAZ İŞARETLERİ



- Utilize calçado protector e luvas quando manejar discos metálicos ou de plástico.

- Φοράτε προστατευτικά υποδήματα και γάντια χρησιμοποιώντας μεταλλικούς ή πλαστικούς δίσκους.

- Metal disk ve plastiklerden yapılmış koruma botu ve eldiveni giyiniz.

- Při použití kovových nebo plastových kotoučů noste ochrannou obuv a rukavice.

- Наденьте защитные обувь и перчатки при работе с металлическими или пластмассовыми дисками.

- Podczas pracy z tarczą stalową lub z tworzywa należy zawsze nosić obuwie robocze oraz rękawice ochronne.



- Preste atenção ao lançamento de objectos.

- Προσοχή στην εκτόξευση αντικειμένων.

- Dikkat cisimlere atılmaya.

- Pozor na vyvržené předměty.

- Обратите внимание на метание предметов.

- Pracująca kosa może z dużą siłą wyrzucić przedmioty znajdujące się na powierzchni roboczej. Zachować ostrożność.



- Antes de utilizar a máquina, leia o manual de instruções.

- Διαβάστε το βιβλιαράκι χρήσης και συντήρησης πριν χρησιμοποιήσετε αυτό το μηχάνημα.

- Motorlu tırpan kullanmadan önce kullanım kılavuzunu okuyun.

- Před prvním použitím křovinořezu si pozorně přečtete návod k použití a údržbě.

- Перед эксплуатации машины прочтите руководство по эксплуатации.

- Przed przystąpieniem do użytkowania urządzenia należy dokładnie zapoznać się z instrukcją obsługi i konserwacji.

**CZ** VYSVĚTLENÍ SYMBOLŮ A BEZPEČNOSTNÍCH UPOZORNĚNÍ

**RUS** ОБЪЯСНЕНИЕ СИМВОЛОВ И МЕРЫ ПРЕДОСТОРОЖНОСТИ

**PL** ZNACZENIE SYMBOLI I OSTRZEŻENIE PRZED ZAGROŻENIAMI



- Usar capacete, botas, macaço e protetor auricular.

- Φοράτε προστατευτικό κράνος, γυαλιά και ωτοασπίδες.

- Kask, gözlük ve kulaklık takın.

- Používejte ochrannou helmu, brýle a sluchátka.

- Наденьте каску, защитные очки и наушники.

- Załóżyc kask, okulary i słuchawki ochronne.



- Manter as pessoas a 15 m de distância.

- Απομακρύνετε άλλα άτομα τουλάχιστον 15 m από το σημείο εργασίας.

- İnsanlardan 15 m kadar uzakta çalışın.

- V okruhu 15 m nesmí stát jiné osoby.

- Держите посторонних на расстоянии не менее 15 м.

- Osoby postronne powinny znajdować się w odległości 15 m.



**BC 380 S - BC 380 T**

- **AVISO!** - As superfícies podem estar quentes!

- **ΠΡΟΣΟΧΗ!** - Οι επιάνειες μπορεί να είναι θερμές!

- **UYARI!** - Yüzeyler sıcak olabilir!

- **UPOZORNĚNÍ!** - Povrch může být horký!

- **ВНИМАНИЕ!** - Поверхности могут быть горячими!

- **OSTRZEŻENIE!** - Powierzchnie mogą być nagrzane!

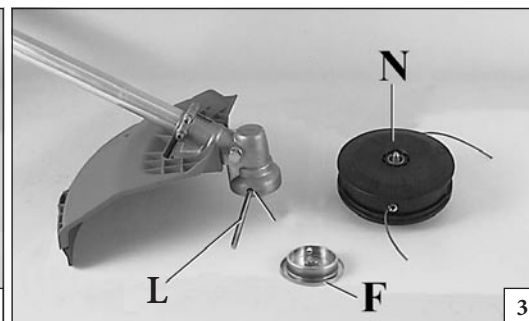
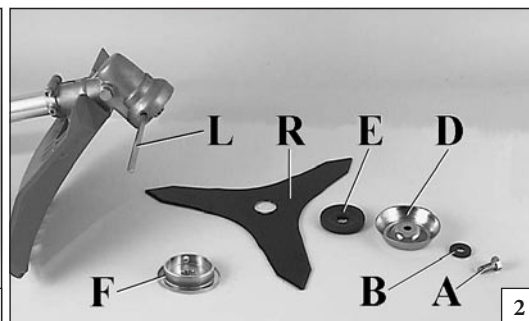
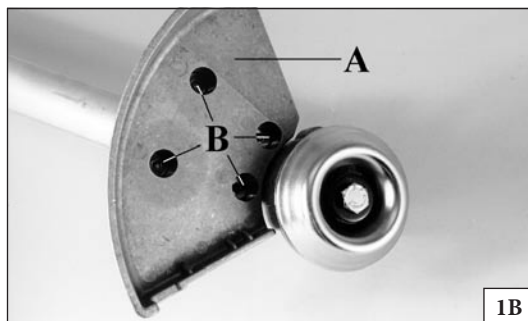
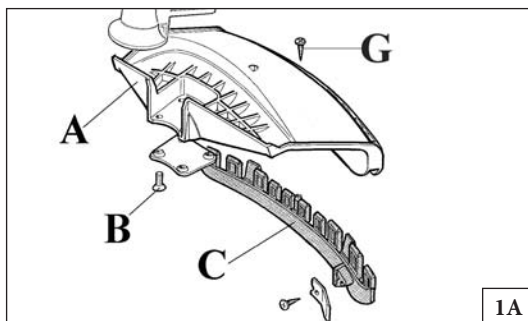

Português	Ελληνικά	Türkçe
<p align="center"><b>MONTAGEM</b></p>	<p align="center"><b>ΣΥΝΑΡΜΟΛΟΓΗΣΗ</b></p>	<p align="center"><b>MONTAJ</b></p>
<p><b>MONTAGEM PROTECÇÃO SEGURANÇA (Fig. 1A-B)</b>            Fixe a protecção de plástico ou ferro (A) no tubo de transmissão com a ajuda dos parafusos (B) numa posição tal que vos permita trabalhar com toda a segurança.  <b>NOTA: utilize a protecção (C, Fig. 1 A) apenas com os fios de nylon. A protecção (C) deve ser fixada com o parafuso (G) à protecção (A).</b>            Para os discos para madeira (22-60-80 dentes) utilize <b>sempre</b> a apropriada protecção de metal (Fig. 1B).</p> <p><b>MONTAGEM DO DISCO (Fig. 2)</b>            Desenrosque o perno no sentido aos ponteiros do relógio (rosca esquerda) (A). Tirar o copo (D) e a falange inferior (E). Monte o disco (R) sobre a falange superior (F), verificando o bom sentido de rotação e a boa posição sobre o cubo (G). Monte o freio inferior (E), o copo (D) e aperte o perno (A) no sentido contrário aos ponteiros do relógio.            Colocar a cavilha (L) no furo apropriado para poder bloquear o disco e trancar o parafuso (A, Fig. 2) a <b>2,5 Kgm (25 Nm)</b>.</p> <p><b>⚠ ATENÇÃO!</b> - Em caso de transporte ou aquando guardar la roçadora, monte a protecção do disco (M) p.n. 4196086 como ilustrado nas Fig. 4-5.</p> <p><b>MONTAGEM DA CABEÇA NOS FIOS DE NYLON (Fig. 3)</b>            Enfie o freio superior (F) nos seus lugares no cubo. Enfie a cavilha que vai bloquear a cabeça no seu orifício (L) e aperte à mão, no sentido contrário aos ponteiros do relógio, a cabeça (N).</p>	<p><b>ΜΟΝΤΑΡΙΣΜΑ ΠΡΟΣΤΑΣΙΑ ΑΣΦΑΛΕΙΑΣ (Εικ.1Α-Β)</b>            Σταθεροποιήστε την προστασία (Α) στο σωλήνα μετάδοσης με τις βίδες (Β), σε μια θέση που να επιτρέπει την εργασία σε συνθήκες ασφαλείας.  <b>Σημείωση:</b> Χρησιμοποιείτε την προστασία (C, Εικ.1 Α) μόνο με την κεφαλή νάylon καλωδίου. Η προστασία (C) πρέπει να στερεωθεί με τη βίδα (G) στην προστασία (Α).            Για του δίσκους ξύλου (20-60-80 δόντια) χρησιμοποιείτε πρώτα την ειδική μεταλλική προστασία (Εικ.1Β).</p> <p><b>ΜΟΝΤΑΡΙΣΜΑ ΤΟΥ ΔΙΣΚΟΥ (Εικ.2)</b>            Ξεβιδώστε δεξιόστροφα το μπουλόνι (Α). Βγάλτε το μεταλλικό ποτηράκι (D), την κάτω φλάντζα (Ε). Μοντάρετε το δίσκο (R) στην πάνω φλάντζα (F), με τη σωστή φορά περιστροφής (G). Μοντάρετε την πάνω φλάντζα (Ε), το μεταλλικό ποτηράκι (D) και βιδώστε το μπουλόνι αριστερόστροφα.            Εισχωρήστε τον άξονα (L) στην ειδική οπή για να μπλοκάρετε το δίσκο και να επιτρέψετε τη σταθεροποίηση του μπουλονιού (Α, Εικ.2) σε <b>2,5 Kgm (25Nm)</b>.</p> <p><b>⚠ ΠΡΟΣΟΧΗ!</b> - Σε περίπτωση μεταφοράς ή αποθήκευσης του θαμνοκοπτικού, τοποθετήστε την προστασία του δίσκου (M) p.n. 4196086 όπως φαίνεται στις (Εικ.4-5.)</p> <p><b>ΜΟΝΤΑΡΙΣΜΑ ΤΗΣ ΚΕΦΑΛΗΣ ΜΕ ΝΑΥΛΟΝ ΚΑΛΩΔΙΟ (Εικ.3)</b>            Εισχωρείτε την πάνω Φλαντζα (F). Εισχωρείστε τον άξονα σταθεροποίησης της κεφαλής ειδική οπή (L) και βιδώστε αριστερόστροφα την κεφαλή (N) με τα χέρια.</p>	<p><b>METAL KORUYUCUNUN MONTAJI (Şekil 1A-B)</b>            Metal koruyucuyu (A) şafta kullanıcının rahatça çalışmasına olanak verecek pozisyonda (B) vidalayın.  <b>NOT: (Şekil 1A) Koruyucuyu (C) sadece misinalı kafayı kullanın. Koruyucu (C), vida (G) ile koruyucu (A) üzerine takılmalıdır.</b>            Ağaç kesmek için kullanılan 22-60-80 diş bıçaklar ile metal koruyucu kullanmanız tavsiye olunur (Şekil 1B).</p> <p><b>DISKİN TAKILMASI (Şekil 2)</b>            Somunu (A) saatin yönünde gevşetin. Contayı (D) ve alt şansı (E) çıkarın. Bıçağı (R) üst şansa (F) monte ederek sıkıştırın. Dönüş yönünün doğru olup olmadığını kontrol edin. Alt şansı (E), contayı (D) monte ederek somunu (A) saatin aksi yönünde sıkıştırın (L). Verilen pimi deliğe veya uygun bir düğmeye basmak için sokarak bıçağı sabitleştirin ve somunu (A, Şekil 2) 2.5 kgm (25 Nm) güçle sıkıştırın.</p> <p><b>⚠ DİKKAT!</b> Kesme diskinin nakliye veya yeniden kurulması esnasında, disk/plak (M) p.n. 4196086 koruyucusunu Şekil 4-5 de gösterildiği gibi takınız.</p> <p><b>MISINALI KAFANIN TAKILMASI (Şekil 3)</b>            Üst şansı (F) yerine takın. Kafa sabitleme pimini veya uygun bir düğmeye basmak için deliğe geçirin ve kafayı (N) elle saatin tersi yönünde çevirerek sıkıştırın (L).</p>

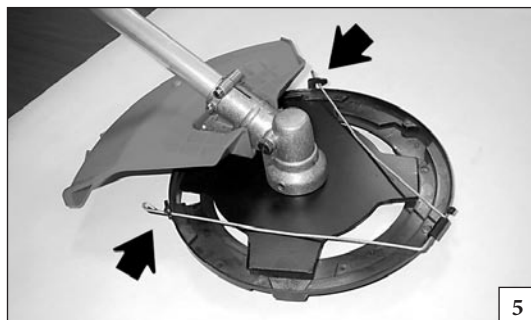
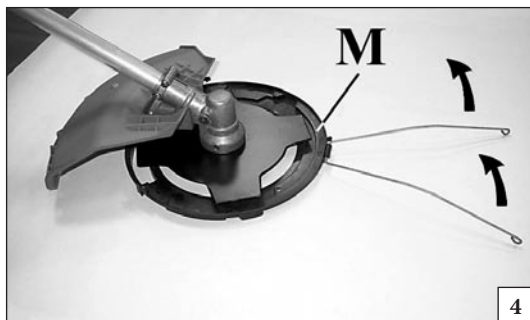

Česky	РУССКИЙ	Polski
MONTÁŽ	СБОРКА	MONTAŻ
<p><b>MONTÁŽ KRYTU NÁSTROJE (obr. 1A-B)</b> Kryt (A) přišroubujte pomocí šroubů (B) k trubce hřídele do polohy umožňující bezpečnou práci. <b>POZNÁMKA: Kryt (C, obr. 1A) použijte pouze s hlavíci s nylonovými vlákny. Kryt (C) připevněte šroubem (G) ke krytu (A).</b> Pro kotouče na dřevo (22-60-80 zubů) vždy použijte vhodný kovový kryt (obr. 1B).</p> <p><b>MONTÁŽ KOTOUČE (obr. 2)</b> Šroub (A) vyšroubujte směrem doprava; sejměte kryt (D) a dolní přírubu (E). Na horní přírubu (F) namontujte kotouč (R) a zkontrolujte správný směr otáčení. Namontujte dolní přírubu (E), kryt (D), a zašroubujte šroub (A) směrem doleva. Přiložený čep (L) zasuněte do příslušného otvoru, aby bylo možné zablockovat kotouč a utáhnout šroub (A, obr. 2) na <b>2,5 kgm (25 Nm)</b>.</p> <p><b>⚠ UPOZORNĚNÍ!</b> - V případě přepravy nebo skladování křovinořezu namontujte kryt kotouče (M) kód 4196086 podle obr. 4-5.</p> <p><b>VYŽÍNACÍ HLAVA (Obr. 3)</b> Nasadte horní unašeč (F) a zablokujte hřídel tak (L), že čep vsunete do otvoru nebo stisknete příslušné tlačítko. Vyžínací hlavu (N) dotáhněte rukou proti směru hodinových ručiček.</p>	<p><b>УСТАНОВКА ЩИТКА БЕЗОПАСНОСТИ (Рис. 1А-В)</b> Установите щиток (А) на штангу с помощью винтов (В) в положение, позволяющее оператору безопасно работать. <b>ПРИМЕЧАНИЕ: щитком (С, Рис. 1А) пользуйтесь только если используется головка с леской. Защитный картер (С) прикрепляется к защитному картеру (А) с помощью винта (G).</b> При использовании фрез по дереву (22-60-80 зубьев), всегда ставьте металлический щиток (Рис. 1В), заказывается дополнительно.</p> <p><b>УСТАНОВКА ФРЕЗЫ (Рис. 2)</b> Отвертите болт (А) вращением по часовой стрелке; снимите, крышку (D) и нижний фланец (E). Установите фрезу (R) на верхний фланец (F), убедившись, что направление вращения фрезы правильное. Установите нижний фланец (E), крышку (D) и затяните болт (А) вращением против часовой стрелки. Вставьте чеку в соответствующее отверстие (L) для фиксации фрезы и затяните болт (А, рис. 2А) с усилием <b>2,5 Kgm (25 Nm)</b>.</p> <p><b>⚠ Внимание!</b> Во время транспортировки или складирования кустореза, установите на нем защитный колпак диска (M) р.п. 4196086, как показано на рисунках 4-5.</p> <p><b>УСТАНОВКА ГОЛОВКИ С ЛЕСКОЙ (Рис. 3)</b> Установите верхний фланец (F) на место. Вставьте в отверстие головки (L) фиксирующий палец и установите головку (N), вращая ее против часовой стрелки.</p>	<p><b>MONTAŻ OSŁON BEZPIECZEŃSTWA (RYS. 1A-B)</b> Zamocować osłonę (A) na osłonie wału napędowego za pomocą śrub (B) w takiej pozycji, która zapewni bezpieczeństwo pracy. <b>UWAGA: Osłonę (C, Rys. 1A) używać jedynie podczas pracy głowicą żyłkową. Osłona (C) powinna zostać zamocowana do osłony (A) za pomocą śruby (G).</b> W przypadku tarcz tnących do drewna (22-60-80 zębnych), należy zawsze stosować specjalne osłony metalowe (Rys. 1B).</p> <p><b>MONTAŻ TARCZ (Rys. 2)</b> Odkręcić śrubę (A) w kierunku zgodnym z ruchem wskazówek zegara; wyjąć (B), dysk (D) oraz dolny kołnierz (E). Zamontować tarczę tnącą (R) na górnym kołnierzu (F) sprawdzając, czy obraca się we właściwym kierunku. Zamontować dolny kołnierz (E), dysk (D), oraz przykręcić śrubę (A) w kierunku przeciwnym do ruchu wskazówek zegara. Włożyć załączony sworzeń (L) do właściwego otworu, aby zablockować tarczę tnącą oraz dokręcić śrubę (A, Rys. 2) do <b>2,5 kgm (25 Nm)</b>.</p> <p><b>⚠ UWAGA!</b> - W razie transportu oraz na czas magazynowania kosy, należy zamontować osłonę tarczy tnącej (M), kod 4196086, zgodnie ze wskazówkami podanymi na Rys. 4-5.</p> <p><b>MONTAŻ GŁOWICY Z ŻYŁKĄ NYLONOWĄ (RYS. 3)</b> Zamontować górny kołnierz (F). Włożyć trzpień blokujący przekładnię (L) we właściwy otwór i ręcznie przykręcić głowicę (N) w kierunku przeciwnym do ruchu wskazówek zegara.</p>

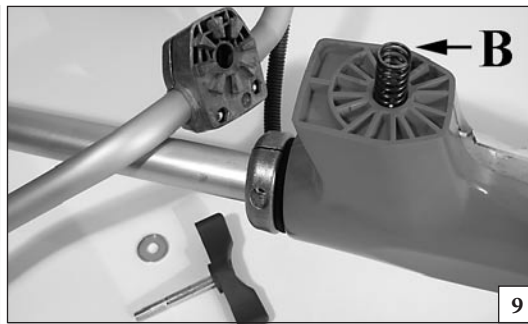
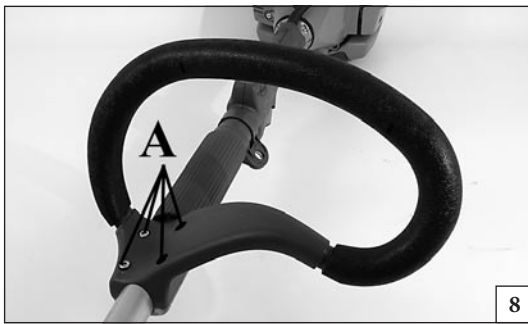

Português	Ελληνικά	Türkçe
<p align="center"><b>MONTAGEM - NORMAS DE TRABALHO</b></p>	<p align="center"><b>ΣΥΝΑΡΜΟΛΟΓΗΣΗ - ΠΡΟΔΙΑΓΡΑΦΕΣ ΑΣΦΑΛΕΙΑΣ</b></p>	<p align="center"><b>MONTAJ - ÇALIMA ÖNLEMLERİ</b></p>
<p><b>S - MONTAGEM DO PUNHO (Fig. 8)</b> Monte o punho sobre o tubo de transmissão e fixe-o com os parafusos (A), as anilhas e as porcas de maneira uniforme e cruzada. A posição do punho regula-se segundo as exigências do operador.</p> <p><b>T - Montagem da pega</b> Para fixar o guiador, insira a mola (B, Fig. 9) e a anilha (C, Fig. 10). Finalmente, aperte o terminal com o parafuso (D, Fig. 11).</p> <p><b>⚠ ATENÇÃO:</b> Certifique-se de que todos os componentes estão bem ligados e os parafusos apertados.</p> <p><b>NORMAS DE TRABALHO</b></p> <p><b>⚠ ATENÇÃO!</b> - Respeite sempre as normas de segurança. A roçadora deve ser utilizada só para cortar relvas ou pequenos arbustos. Está proibido cortar outros tipos de materiais. Não utilize a roçadora como alavanca para elevar, deslocar, ou romper objectos, nem bloqueá-la sobre suportes fixos. Está proibido introduzir na tomada de força da roçadora utensílios ou aplicações que não sejam aquelas indicadas pelo construtor.</p>	<p><b>S - ΜΟΝΤΑΡΙΣΜΑ ΤΗΣ ΛΑΒΗΣ (Εικ. 8)</b> Μοντάρετε τη λαβή στον άξονα μετάδοσης και σταθεροποιήστε την με τις βίδες (A), τις ροδέλες και τα παξιμάδια. Η θέση της λαβής κανονίζεται σύμφωνα με τις ανάγκες του χρήστη.</p> <p><b>T - Ζυναρμολόγηση χειρολαβής</b> Για να τοποθετήσετε την χειρολαβή, εισάγετε το ελατήριο (B, Εικ.9) και την ροδέλλα (C, Εικ.10). Τέλος, κλείστε τον σφιχτήρα με την βίδα (D, Εικ..11).</p> <p><b>⚠ ΠΡΟΣΟΧΗ:</b> Σιγουρευτείτε ότι όλα τα εξαρτήματα του θαμνοκοπτικού είναι καλά συνδεδεμένα και όλες οι βίδες σφιχτές.</p> <p><b>ΠΡΟΔΙΑΓΡΑΦΕΣ ΑΣΦΑΛΕΙΑΣ</b></p> <p><b>⚠ ΠΡΟΣΟΧΗ!</b> - Ακολουθείτε πάντα τους κανόνες ασφαλείας. Το θαμνοκοπτικό θα πρέπει να χρησιμοποιηθεί μόνο για την κοπή γρασιδιού ή πουρναριών. Απαγορεύεται η κοπή κάθε άλλου υλικού. Μην χρησιμοποιείτε το θαμνοκοπτικό σαν υποστήριγμα για να ανασηκώνετε, να μετακινείτε ή να σπάτε αντικείμενα. Μην σταθεροποιείτε το μηχάνημα σε μόνιμα στηρίγματα. Απαγορεύεται να βάζετε στο κομπλέ του θαμνοκοπτικού εργαλεία ή εξαρτήματα που δεν υποδεικνύει ο κατασκευαστής.</p>	<p><b>S - SAPIN TAKILMASI (Şekil 8)</b> Sapı şafta geçirin ve (A) vidalarını, rondelalarını ve somunlarını kullanarak sabitleyin. Sapın yeri kullanıcının gereksinimlerine göre belirlenecektir.</p> <p><b>T - Kulp montajı</b> Gidonu sabitlemek için, yayı (B, Şek. 9) ve rondelayı (C, Şek.10) yerleştiriniz. Son olarak kısıkaçı vida (D, Şek. 11) ile sıkınız.</p> <p><b>⚠ DİKKAT:</b> Bütün parçaların doğru bağlanıp bağlanmadığını kontrol edin ve vidaları iyice sıkıştırın.</p> <p><b>ÇALIMA ÖNLEMLERİ</b></p> <p><b>⚠ DİKKAT!</b> - Daima güvenlik önlemlerine uyun. Motorlu tırpan sadece otları kesmekte kullanılır. Her hangi bir şeyi kaldırmak, başka bir yere taşımak, kırmak ya da bir yere çakmak için kullanmayın. İmalatçı firmanın motorlu tırpanın gücüne uygun bulmadığı aletleri takmayın ya da kullanımına izin vermediği alanlarda kullanmayın.</p>

Česky	РУССКИЙ	Polski
MONTÁŽ - PRACOVNÍ PŘEDPISY	СБОРКА - ПРАВИЛА РАБОТЫ	MONTAŻ - ZASADY PRACY
<p><b>S - MONTÁŽ RUKOJETI (obr. 8)</b> Rukojeť namontujte na trubku hřídele a přišroubujte ji pomocí šroubů (A), podložek a matic. Polohu rukojeti je možné upravit podle požadavků pracovníka.</p> <p><b>T - Montáž madla</b> Pro připevnění držadla vložte pružinu (B, obr. 9) a podložku (C, obr. 10). Nakonec utáhněte svorku se šroubem (D, obr. 11).</p> <p><b>▲ UPOZORNĚNÍ!</b> Zkontrolujte, zda jsou všechny části křovinořezu dobře připojené a šrouby utažené.</p> <p><b>PRACOVNÍ PŘEDPISY</b></p> <p><b>▲ UPOZORNĚNÍ!</b> - Vždy dodržujte bezpečnostní předpisy. Křovinořez je určen pouze k sekání trávy a řezání malých keřů. Řezání jiných materiálů je zakázáno. Křovinořez nepoužívejte jako páku ke zvedání, posunování nebo důlení předmětů, neupínejte ho do pevných stojanů. Je zakázáno připojovat k pohonu křovinořezu nástroje nebo nástavce, které nejsou povolena výrobcem.</p>	<p><b>S - УСТАНОВКА РУЧКИ (Рис. 8)</b> Установите рукоятку на штангу и закрепите ее, используя винты (А), шайбы и гайки. Положение рукоятки рассчитывается, исходя из удобства оператора.</p> <p><b>T - Монтаж рукоятки</b> Для того, чтобы закрепить рукоятку, вставьте пружину (В, Рис.9) и шайбе (С, Рис.10). Затем затяните зажим при помощи винта (D, Рис.11).</p> <p><b>▲ ВНИМАНИЕ</b> - Убедитесь, что все части соединены правильно и все винты затянуты.</p> <p><b>ПРАВИЛА РАБОТЫ</b></p> <p><b>▲ ВНИМАНИЕ!</b> - Всегда соблюдайте правила безопасности. Не используйте кусторез в качестве рычага для поднятия, передвижения или разбивания предметов, и не допускайте соприкосновения ножа работающего кустореза с твердыми предметами. Запрещается использовать в качестве насадок приспособления или инструменты, отличные от указанных изготовителем.</p>	<p><b>S - MONTAŻ UCHWYTU (Rys. 8)</b> Zamontować uchwyt na osłonie wału napędowego i przykręcić przy pomocy śrub (A), podkładek oraz nakrętek. Położenie regulowanej rączki powinno być dopasowane do wymagań operatora.</p> <p><b>T – Montaż uchwytu</b> Aby zamontować uchwytu, należy najpierw włożyć sprężynę (B, rys. 9) i podkładkę płaską (C, rys.10). Następnie dokręcić zacisk śrubą (D, rys. 11).</p> <p><b>▲ UWAGA:</b> Sprawdzić, czy wszystkie komponenty kosi spalinowej są dobrze podłączone, a wszystkie śruby starannie przykręcone.</p> <p><b>ZASADY PRACY</b></p> <p><b>▲ UWAGA</b> - Zawsze przestrzegać przepisów BHP. Kosa spalinowa powinna być używana wyłącznie do ścinania trawy i niewielkich krzewów. Zabrania się cięcia innych materiałów. Nie używać kosy spalinowej jako dźwigni do podnoszenia, przesuwania lub zmiatania przedmiotów; nie wolno mocować jej do stałych podpór. Zabrania się podłączania do urządzenia innych narzędzi lub osprzętu niż wymienione w niniejszej instrukcji obsługi.</p>

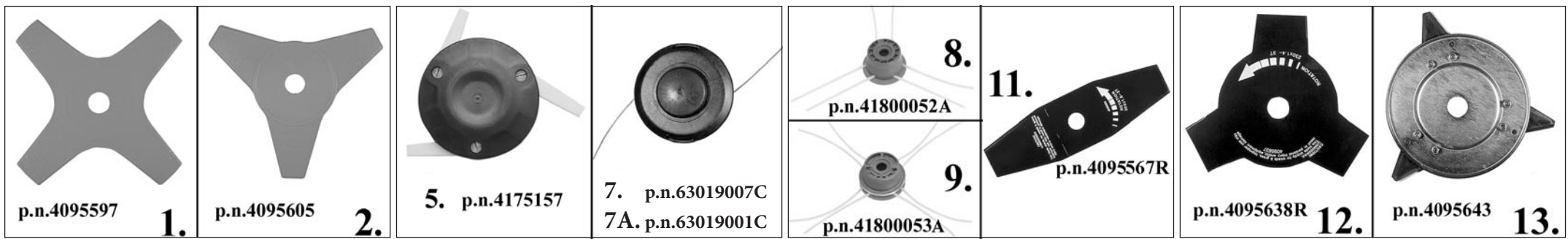

Português	Ελληνικά	Türkçe
DISPOSITIVOS DE CORTE ACONSELHADOS	ΣΥΝΙΣΤΩΜΕΝΑ ΕΡΓΑΛΕΙΑ ΚΟΠΗΣ	ÖNERİLEN KESME SEÇENEKLERİ
<p>1. Serra em nylon de 4 dentes – Ø 10"/255 mm</p> <p>2. Serra em nylon de 3 dentes – Ø 10"/255 mm</p> <p>5. Disco "Pro Trim Professional" 3 serras – Ø 12"/315 mm</p> <p>7. Cabeça "Tap and go" Ø 130 mm – 2 fios em nylon Ø 3 mm</p> <p>7A. Cabeça "Tap and go" Ø 130 mm – 2 fios em nylon Ø 2.4 mm</p> <p>8. Cabeça "Multiline" Ø 2.75"/73 mm – 6 fios de secção quadrada de 3.3 mm</p> <p>9. Cabeça "Multiline" Ø 2.75"/73 mm – 8 fios de secção quadrada de 3.3 mm</p> <p>11. Serra para relva Ø 10"/255 mm, espessura 1.6 mm</p> <p>12. Disco 3 dentes Ø 10"/255 mm, espessura 1.4 mm</p> <p>13. Disco 3 serras fixas Ø 10"/255 mm, espessura 1.4 mm</p> <p>15. Disco 3 dentes Ø 10"/255 mm, espessura 2.4 mm</p> <p>17. Disco 4 dentes Ø 10"/255 mm, espessura 1.4 mm</p> <p>19. Disco 8 dentes Ø 10"/255 mm, espessura 1.4 mm</p> <p>20. Disco 22 dentes Ø 8"/200 mm, espessura 1.6 mm (BC 420)</p> <p>22. Disco 60 dentes Ø 10"/255 mm, espessura 1.4 mm</p> <p>24. Disco 80 dentes Ø 10"/255 mm, espessura 1.4 mm</p>	<p>1. Μαχάιρι νάιλον 4 δοντιών - Ø 10"/255 mm</p> <p>2. Μαχάιρι νάιλον 3 δοντιών - Ø 10"/255 mm</p> <p>5. Δίσκος "Pro Trim Professional" 3 μαχαιριών - Ø 12"/315 mm</p> <p>7. Κεφαλή "Tap and go" · 130 mm - 2 νήματα νάιλον Ø 3 mm</p> <p>7A. Κεφαλή "Tap and go" · 130 mm - 2 νήματα νάιλον Ø 2.4 mm</p> <p>8. Κεφαλή "Multiline" · 2,75"/73 mm - 6 τετράγωνα νήματα με πλευρά 3 mm</p> <p>9. Κεφαλή "Multiline" · 2,75"/73 mm - 8 τετράγωνα νήματα με πλευρά 3.3 mm</p> <p>11. Μαχάιρι γρασίδι Ø 10"/255 mm, πάχους 1,6 mm</p> <p>12. Δίσκος 3 δοντιών Ø 10"/255 mm, πάχους 1,4 mm</p> <p>13. Δίσκος 3 δοντιών Ø 10"/255 mm, πάχους 1,4 mm</p> <p>15. Δίσκος 3 δοντιών Ø 10"/255 mm, πάχους 2,4 mm</p> <p>17. Δίσκος 4 δοντιών Ø 10"/255 mm, πάχους 1,4 mm</p> <p>19. Δίσκος 8 δοντιών Ø 10"/255 mm, πάχους 1,4 mm</p> <p>20. Δίσκος 22 δοντιών Ø 8"/200 mm, πάχους 1,6 mm (BC 420)</p> <p>22. Δίσκος 60 δοντιών Ø 10"/255 mm, πάχους 1,4 mm</p> <p>24. Δίσκος 80 δοντιών Ø 10"/255 mm, πάχους 1,4 mm</p>	<p>1. 4 dişli naylon bıçak – Ø 10"/255 mm</p> <p>2. 3 dişli naylon bıçak – Ø 10"/255 mm</p> <p>5. "Pro Trim Professional" Disk/Plak 3 bıçak – Ø 12"/315 mm</p> <p>7. "Tap and go" Uç Ø 130 mm – 2 naylon ip Ø 3 mm</p> <p>7A. "Tap and go" Uç Ø 130 mm – 2 naylon ip Ø 2.4 mm</p> <p>8. "Multiline" Uç Ø 2.75"/73 mm – 6 kare ip, kenar 3 mm</p> <p>9. "Multiline" Uç Ø 2.75"/73 mm – 8 kare ip, kenar 3.3 mm</p> <p>11. Bıçak Ø 10"/255 mm, kalınlık 1.6 mm</p> <p>12. 3 dişli disk/plak Ø 10"/255 mm, kalınlık 1.4 mm</p> <p>13. 3 dişli disk/plak Ø 10"/255 mm, kalınlık 1.4 mm</p> <p>15. 3 dişli disk/plak Ø 10"/255 mm, kalınlık 2.4 mm</p> <p>17. 4 dişli disk/plak Ø 10"/255 mm, kalınlık 1.4 mm</p> <p>19. 8 dişli disk/plak Ø 10"/255 mm, kalınlık 1.4 mm</p> <p>20. 22 dişli disk/plak Ø 8"/200 mm, kalınlık 1.6 mm (BC 420)</p> <p>22. 60 dişli disk/plak Ø 10"/255 mm, kalınlık 1.4 mm</p> <p>24. 80 dişli disk/plak Ø 10"/255 mm, kalınlık 1.4 mm</p>
<p><b>⚠ ATENÇÃO:</b> a utilização de dispositivos de corte não aprovados pelo fabricante pode acarretar situações de perigo.</p>	<p><b>⚠ ΠΡΟΣΟΧΗ</b> - Η χρήση εργαλείων κοπής μη εγκεκριμένων από τον κατασκευαστή μπορεί να προκαλέσει επικίνδυνες καταστάσεις.</p>	<p><b>⚠ DİKKAT</b> - Üretici tarafından onaylanmayan kesme seçenekleri tehlikeli durumlara yol açabilir.</p>





15. p.n.4095673R



17. p.n.4095563R

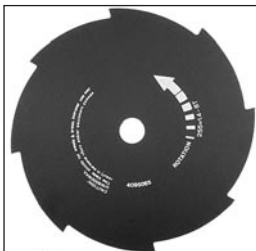

19. p.n.4095065R



20. p.n.4095666R



22. p.n.4095635R



24. p.n.4095066R

Česky

РУССКИЙ

Polski

## DOPORUŠENÉ ŘEZNÉ NÁSTROJE

## Рекомендуемые устройства резки

## ZALECANE NARZĘDZIA TNĄCE

1. Nylonový nůž 4 zuby - Ø 10"/255 mm
2. Nylonový nůž 3 zuby - Ø 10"/255 mm
5. Kotouč "Pro Trim Professional" 3 nože - Ø 12"/315 mm
7. Hlava "Klepni a jdi" Ø 130 mm - 2 nylonové struny Ø 3 mm
- 7A. Hlava "Klepni a jdi" Ø 130 mm - 2 nylonové struny Ø 2.4 mm
8. Hlava "Multiline" Ø 2,75"/73 mm - 6 čtverhranných strun, strana 3 mm
9. Hlava "Multiline" Ø 2,75"/73 mm - 8 čtverhranných strun, strana 3.3 mm
11. Nůž na trávu Ø 10"/255 mm, tloušťka 1,6 mm
12. Kotouč 3 zuby Ø 10"/255 mm, tloušťka 1,4 mm
13. Kotouč 3 pevné nože Ø 10"/255 mm, tloušťka 1,4 mm
15. Kotouč 3 zuby Ø 10"/255 mm, tloušťka 2,4 mm
17. Kotouč 4 zuby Ø 10"/255 mm, tloušťka 1,4 mm
19. Kotouč 8 zubů Ø 10"/255 mm, tloušťka 1,4 mm
20. Kotouč 22 zubů Ø 8"/200 mm, tloušťka 1,6 mm (BC 420)
22. Kotouč 60 zubů Ø 10"/255 mm, tloušťka 1,4 mm
24. Kotouč 80 zubů Ø 10"/255 mm, tloušťka 1,4 mm



**⚠ UPOZORNĚNÍ!** - Použití řezných nástrojů, která nebyla schválena výrobcem, může být nebezpečné.

1. Нейлоновый дисковый нож с 4 зубьями - Ø 10"/255 mm
2. Нейлоновый дисковый нож с 3 зубьями - Ø 10"/255 mm
5. Диск "Pro Trim Professional" с 3 лезвиями Ø 12"/315 mm
7. Головка "Tap and go" Ø 130 mm - 2 лески Ø 3 mm
- 7A. Головка "Tap and go" Ø 130 mm - 2 лески Ø 2.4 mm
8. Головка "Multiline" Ø 2,75"/73 mm - 6 нитей квадратного сечения 3 mm
9. Головка "Multiline" Ø 2,75"/73 mm - 8 нитей квадратного сечения 3.3 mm
11. 3 зубьями Ø 10"/255 mm, толщиной 1,6 mm
12. Диск с 3 зубьями Ø 10"/255 mm, толщиной 1,4 mm
13. Диск с 3 зубьями Ø 10"/255 mm, толщиной 1,4 mm
15. Диск с 3 зубьями Ø 10"/255 mm, толщиной 2,4 mm
17. Диск с 4 зубьями Ø 10"/255 mm, толщиной 1,4 mm
19. Диск с 8 зубьями Ø 10"/255 mm, толщиной 1,4 mm
20. Диск с 22 зубьями Ø 8"/200 mm, толщиной 1,6 mm (BC 420)
22. Диск с 60 зубьями Ø 10"/255 mm, толщиной 1,4 mm
24. Диск с 80 зубьями Ø 10"/255 mm, толщиной 1,4 mm

**⚠ ВНИМАНИЕ** - Использование не одобренных изготовителем устройств резки может быть причиной возникновения опасных ситуаций.

1. Nylonowe ostrze 4-zębne - Ø 10"/255 mm
2. Nylonowe ostrze 3-zębne - Ø 10"/255 mm
5. Tarcza tnąca 3 ostrzami "Pro Trim Professional" - Ø 12"/315 mm
7. Głowica półautomatyczna Ø 130 mm - 2 żyłki Ø 3 mm
- 7A. Głowica półautomatyczna Ø 130 mm - 2 żyłki Ø 2.4 mm
8. Głowica "Multiline" Ø 2.75 "/73 mm - 6 żyłek kwadratowych o boku 3 mm
9. Głowica "Multiline" Ø 2.75 "/73 mm - 8 żyłek kwadratowych o boku 3.3 mm
11. Ostrze do trawy Ø 10"/255 mm, grubość 1,6 mm
12. Tarcza tnąca 3-zębna Ø 10"/255 mm, grubość 1,4 mm
13. Tarcza tnąca z 3 stalowymi ostrzami Ø 10"/255 mm, grubość 1,4 mm
15. Tarcza tnąca 3- zębna Ø 10"/255 mm, grubość 2.4 mm
17. Tarcza tnąca 4- zębna Ø 10"/255 mm, grubość 1.4 mm
19. Tarcza tnąca 8- zębna Ø 10"/255 mm, grubość 1.4 mm
20. Tarcza tnąca 22- zębna Ø 8"/200 mm, grubość 1.6 mm (BC 420)
22. Tarcza tnąca 60- zębna Ø 10"/255 mm, grubość 1.4 mm
24. Tarcza tnąca 80- zębna Ø 10"/255 mm, grubość 1.4 mm

**⚠ UWAGA!** - Użycie narzędzi tnących niedozwolonych przez producenta może doprowadzić do niebezpiecznych sytuacji.

BENZINE - BENZINH BENZIN - benzínu - бензин - BENZYNŲ		OLEO - ΛΑΔΙ - YAĞ oleje - масло - OLEJU		16
				
		2%-50 : 1		4%-25 : 1
1	1	(cm <sup>3</sup> )	1	(cm <sup>3</sup> )
1	0,02	(20)	0,04	(40)
5	0,10	(100)	0,20	(200)
10	0,20	(200)	0,40	(400)
15	0,30	(300)	0,60	(600)
20	0,40	(400)	0,80	(800)
25	0,50	(500)	1,00	(1000)

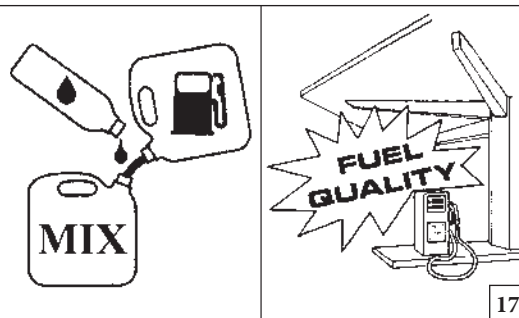

Português  
**PARA DAR PARTIDA**

**MISTURA DE COMBUSTIVEL (Fig. 16-17)**

Utilize combustível (mistura óleo/gasolina) a 4% (25:1).  
Com óleo PROSINT Oleo-Mac use uma mistura a 2% (50:1).

**⚠ ATENÇÃO:** – Os motores de 2 velocidades são dotados de uma potência específica elevada. Aconselhamos, por isso, a utilização de **gasolinas sem chumbo de marca conhecida, com um número de octanas não inferior a 90. LEIS LOCAIS REGULAM O TIPO DE GASOLINA A UTILIZAR (COM OU SEM CHUMBO). É OBRIGATÓRIO RESPEITÁ-LAS!**

- Mantenha a gasolina, o óleo e a mistura em recipientes homologados (Fig.18).
- Na preparação da mistura, utilize apenas **óleo específico para motores de 2 tempos** (Fig.19).
- Agite o recipiente da mistura antes de proceder ao abastecimento (Fig.20).
- Execute o abastecimento de carburante sempre com o motor desligado e longe de quaisquer chamas (Fig.21).
- Antes de abrir o tampão do reservatório, coloque a roçadora numa superfície plana e sólida, de modo a evitar quaisquer derrames. Abra o tampão com cautela para libertar lentamente o excesso de pressão e evitar que o carburante transborde.
- Prepare apenas a mistura necessária à utilização; não a deixe no reservatório ou no reservatório por muito tempo. Aconselha-se a utilização do aditivo **ADDITIX 2000** da Emak cód. **001000972** (Fig.22), para conservar a mistura por um período de um ano.

**⚠ ATENÇÃO:** inalar o gás de escape é nocivo à saúde.

Ελληνικά  
**ΕΚΚΙΝΗΣΗ**

**ΑΝΑΜΙΚΤΟ ΚΑΥΣΙΜΟ (εικ. 16-17)**

Χρησιμοποιείτε καύσιμο (μίγμα λάδι/βενζίνη) του 4% (25:1).  
Χρησιμοποιείτε το **PROSINT** λάδι Oleo-Mac, με καύσιμο μίγμα του 2% (50:1).

**⚠ ΠΡΟΣΟΧΗ!** - Οι δίχρονοι κινητήρες έχουν υψηλή απόδοση ισχύος και γι' αυτό συνιστάται η χρήση **αμόλυβδης βενζίνης γνωστής μάρκας, με ελάχιστο αριθμό οκτανίων 90. Η ΤΟΠΙΚΗ ΝΟΜΟΘΕΣΙΑ ΡΥΘΜΙΖΕΙ ΤΟΝ ΤΥΠΟ ΒΕΝΖΙΝΗΣ ΠΟΥ ΠΡΕΠΕΙ ΝΑ ΧΡΗΣΙΜΟΠΟΙΗΘΕΙ (ΜΕ Ή ΧΩΡΙΣ ΜΟΛΥΒΔΟ). Η ΤΗΡΗΣΗ ΤΗΣ ΕΙΝΑΙ ΥΠΟΧΡΕΩΤΙΚΗ!**

- Διατηρείτε τη βενζίνη, το λάδι και το μίγμα σε εγκεκριμένα δοχεία (Εικ.18).
- Για την προετοιμασία του μίγματος χρησιμοποιείτε μόνο **λάδι κατάλληλο για δίχρονους κινητήρες** (Εικ.19).
- Ανακινήστε το δοχείο του μίγματος πριν τον ανεφοδιασμό (Εικ.20).
- Ο ανεφοδιασμός καυσίμου πρέπει να γίνεται πάντα με τον κινητήρα σβηστό και μακριά από φλόγες (Εικ.21).
- Πριν ξεβιδώσετε την τάπα του ρεζερβουάρ, τοποθετήστε το θαμνοκοπτικού σε επίπεδη και σταθερή επιφάνεια έτσι ώστε να μην μπορεί να ανατραπεί. Ανοίξτε προσεκτικά την τάπα για να εκτονωθεί αργά η πίεση και για να αποφύγετε πιτσιλιές καυσίμου.
- Προετοιμάστε μόνο το αναγκαίο μίγμα για τη χρήση. Μην αφήνετε το μίγμα στο ρεζερβουάρ ή σε δοχείο για μεγάλο χρονικό διάστημα. Συνιστάται η χρήση προσθετικού **ADDITIX 2000** της Emak κωδ. **001000972** (Εικ.22), για να διατηρείτε το μίγμα για περίοδο ενός έτους.

**⚠ ΠΡΟΣΟΧΗ** - Η εισπνοή των καυσαερίων βλάπτει την υγεία.

Türkçe  
**MOTORUN ÇALIŞTIRILMASI**

**Benzin Yağ Karışımı (Şekil 16-17)**

**% 4'lük (25:1) yağ/benzin karışımı kullanın.**  
Özel Oleo-Mac **PROSINT** yağı kullanıyorsanız **%2'lik (50:1) yağ/benzin karışımı** hazırlayın.

**⚠ DİKKAT!** – 2 devirli motorlar özel yüksek bir güçle donatılmışlardır, bu nedenle **bilinen bir marka 90 değerinin altında olmayan kurşunsuz benzin** kullanımını öneriyoruz.

**KULLANILACAK BENZİN TİPİNİ (KURŞUNLU VEYA KURŞUNSUZ) YEREL KANUNLAR BELİRLEMEDİR. BUNLARA UYULMASI ZORUNLUDUR!**

- Benzin, yağ ve karışımı uygun kaplarda koruyun (Şekil 18).
- Karışımı hazırlarken yalnızca **2 devirli motorlar için özel yağ** kullanın (Şekil 19).
- Karışımı yakıt doldurmadan önce iyice karıştırın (Şekil 20).
- Yakıt ikmalini daima motor kapalıyken ve ateşten uzak bir yerde gerçekleştirin (Şekil 21).
- Depo tapasını açmadan önce motorlu tirpani devrilmeyecek şekilde düz ve sert bir yüzey üzerine yerleştirin. Fazla basıncı yavaşça dışarı vermek ve yakıt taşmasını önlemek için tapayı dikkatlice açın.
- Yalnızca kullanmak için yeterli miktarda karışım hazırlayın; karışımı yakıt deposunda veya kapta bırakmayın. Karışımı bir yıl gibi bir süre ile saklamak üzere **001000972** kodlu Emak **ADDITIX 2000** (Şekil 22) katkı maddesini kullanmanız önerilir.

**⚠ DİKKAT** – Egzoz gazını solumak sağlığınıza zararlıdır.



20



21



22

Česky

РУССКИЙ

Polski

## STARTOVÁNÍ

## ЗАПУСК ДВИГАТЕЛЯ

## URUCHOMIENIE

**PALIVOVÁ SMĚŠ (Obr. 16-17)**

Používejte 4% směs oleje a benzínu (25:1).

S olejem PROSINT Oleo-Mac používejte 2% směs (50:1).

**⚠ UPOZORNĚNÍ!** Dvoudobé motory mají vyšší měrný výkon, doporučujeme tedy použití **bezolovnatého benzínu známé značky, s oktanovým číslem nejméně 90. TYP POUŽITÉHO BENZÍNU STANOVÍ MÍSTNÍ PŘEDPISY (OLOVNATÝ NEBO BEZOLOVNATÝ BENZÍN). JE BEZPODMÍNEČNĚ NUTNÉ DODRŽET PŘEDPISY!**

- Benzín, olej i směs přechovávejte v homologovaných nádobách (obr. 18).
- Při přípravě směsi používejte pouze speciální olej pro dvoudobé motory (obr. 19).
- Před plněním nádrže kanystr se směsí řádně promíchejte (obr. 20).
- Doplnění paliva provádějte vždy s vypnutým motorem v dostatečné vzdálenosti od otevřeného ohně (obr. 21).
- Před odšroubováním víčka nádrže postavte přístroj na rovnou a pevnou plochu, aby se nemohl převrhnout. Opatrně otevřete víčko, aby se nadbytečný tlak mohl pomalu uvolnit a aby palivo nevystříklo ven.
- Připravujte vždy jen takové množství směsi, které potřebujete; nenechávejte ji dlouho v nádrže nebo kanystru. Doporučujeme použití přísady ADDITIX 2000 značky Emak kód 001000972 (obr. 22), s touto přísadou je možné směs skladovat po dobu jednoho roku.

**⚠ UPOZORNĚNÍ** - Vdechování výfukových plynů škodí zdraví.

**Топливная смесь (рис. 16-17)**

Используйте 4% (25:1) бензино-масляную смесь.

Если вы используете специальные масла для 2-х тактных двигателей, например, масло Oleo-Mac PROSINT для двухтактных двигателей, используйте 2% (50:1) бензиновую смесь.

**⚠ ВНИМАНИЕ!** - Двухтактные двигатели имеют высокую удельную мощность, поэтому рекомендуем использовать известные марки неэтилированного бензина с октановым числом не ниже 90. МЕСТНОЕ ЗАКОНОДАТЕЛЬСТВО РЕГУЛИРУЕТ ТИП ПРИМЕНЯЕМОГО БЕНЗИНА (СОДЕРЖАЩЕГО ИЛИ НЕ СОДЕРЖАЩЕГО СВИНЕЦ). ЕГО СОБЛЮДЕНИЕ ЯВЛЯЕТСЯ ОБЯЗАТЕЛЬНЫМ!

- Храните бензин, масло и топливную смесь в утвержденных канистрах (рис. 18).
- Для приготовления смеси используйте только специальные масла для двухтактных двигателей (рис. 19).
- Перед заправкой взбалтывайте канистру смеси (рис. 20).
- Всегда производите заправку при выключенном двигателе и вдалеке от открытого огня (рис. 21).
- Прежде чем отвинчивать пробку топливного бака, поставьте машину на плоскую и прочную поверхность так, чтобы она не опрокинулась. Открывайте пробку бака с особой осторожностью с тем, чтобы медленно сбрасывать избыточное давление и предотвратить разбрызгивание топливной смеси.
- Готовьте только необходимое для работы количество смеси; не оставляйте готовую смесь в баке машины или в канистре на долгое время. Советуем добавить присадку ADDITIX 2000 код. № 001000972 (рис. 22) фирмы Emak, которая позволяет хранить топливную смесь на срок до года.

**⚠ ВНИМАНИЕ** - Вдыхание выхлопных газов вредно для здоровья.

**MIESZANKA PALIWOWA (Rys. 16-17)**

Stosować paliwo (mieszanek oleju i benzyny) w stosunku 4% (25:1).

Stosując olej PROSINT Oleo-Mac stosować mieszanek 2% (50:1).

**⚠ UWAGA:** silniki dwusuwowe posiadają specyficzną charakterystykę mocy. Zalecamy więc stosowanie benzyny bezołowiowej znanej marki, o liczbie oktanowej nie mniejszej niż 90. TYP BENZYNY JEST OKREŚLONY PRZEPISAMI LOKALNYMI (OŁOWIOWA LUB BEZOŁOWIOWA). PRZEPISÓW NALEŻY PRZESTRZEGAĆ!

- Benzynę, olej i mieszanek przechowywać w odpowiednich pojemnikach z atestem (Rys.18).
- Przygotowując mieszanek stosować wyłącznie specjalne oleje do silników dwusuwowych (Rys. 19).
- Wstrząsnąć kanystr z mieszanek przed waniem jej do zbiornika (Rys. 20).
- Wlewać paliwo do zbiornika zawsze przy wyłączonym silniku i daleko od otwartego ognia (Rys. 21).
- Przed odkręceniem korka zbiornika paliwa położyć kosę na płaskim i twardym podłożu w taki sposób, aby się nie przewróciła. Ostrożnie odkręcić korek tak, aby powoli uwolnić nadmiar ciśnienia oraz aby paliwo nie wytrysnęło na zewnątrz.
- Przygotować tylko tyle mieszanek, ile zostanie zużyte w ciągu dnia pracy. Nie pozostawiać mieszanek w zbiorniku lub w kanystrze zbyt długo. Zaleca się stosowanie dodatku ADDITIX 2000 firmy Emak, kod 001000972 (Rys. 22), w celu zachowania własności mieszanek na okres do 1 roku.

**⚠ UWAGA** - Wdychanie oparów paliwa jest szkodliwe dla zdrowia.



24

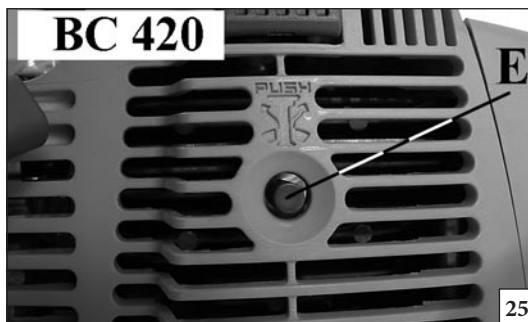

25

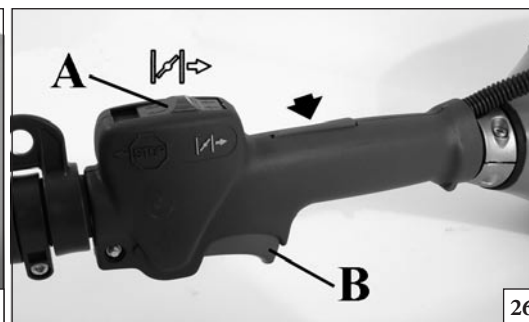

26

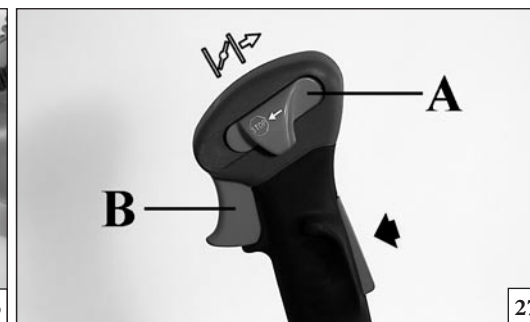

27

Português

Ελληνικά

Türkçe

## PARA DAR PARTIDA

## ΕΚΚΙΝΗΣΗ

## MOTORUN ÇALIŞTIRILMASI

## ARRANQUE DO MOTOR

Encher o carburador com gasolina pressionando o bulbo (A, Fig. 24).

**BC 420:** A válvula de descompressão abre-se premindo o botão (E, Fig. 25). Na primeira ligação, fecha-se automaticamente. Recomendamos que se carregue no botão antes de cada arranque.

Puxar a alavanca de acelerador (B) e colocá-la em semi-aceleração coloque o interruptor (A, Fig. 26-27) na posição ; solte a alavanca (B). Ponha a alavanca de acelerador (D, Fig. 28) na posição CLOSE. Ponha a roçadora no chão, numa posição estável e verifique se o disco roda livremente. Mantendo a roçadora firme puxe lentamente o cordão de arranque até sentir uma certa resistência (Fig. 29). Puxe enérgicamente várias vezes e às primeiras explosões do motor ponha a alavanca de filtro de ar (D, Fig. 30) na posição inicial OPEN. Repita a manobra até que o motor arranque. Logo que esteja a funcionar aperte o acelerador (B, Fig. 26-27) a fim de que ele saia da posição de semi-aceleração e deixá-lo funcionar no mínimo.

**⚠ ATENÇÃO:** Quando o motor estiver quente não utilize a alavanca de ar para o seu arranque.

**⚠ ATENÇÃO:** Utilize o dispositivo de semi-aceleração exclusivamente na fase de arranque do motor frio.

Para arrancar o motor quente, posicione o interruptor (F) como ilustrado na Fig. 31.

## AMACIAMENTO DO MOTOR

O motor debita a sua potência máxima após 5÷8 horas de trabalho.

Durante o período de amaciamento não deixe o motor em marcha lenta no regime máximo de rotações para não sobrecarregá-lo.

**⚠ ATENÇÃO!** - Durante o período de amaciamento não varie a carburação para tentar aumentar a potência pois tal danifica o motor.

## ΕΚΚΙΝΗΣΗ ΜΟΤΕΡ

Γεμίστε το καρμπυρατέρ πιεζοντας τον βολβο (A, Εικ.24).

**BC 420:** Πιέζοντας το μπουτόν (E, Εικ.25), ανοίγει η βαλβίδα αποσυμπίεσης. Κατά την πρώτη ανάφλεξη θα κλείσει αυτόματα. Ζυστήνεται το πάτημα του πριν από κάθε εκκίνηση.

Τραβήξτε τον λεβιέ επιταχυνσης (B) καμπλοκαρίστε το στην θέση ημι-επιταχυνσης μεταφερετε τον διακοπη (A, Εικ. 26-27) στην θέση : αφήστε τον λεβιέ (B).

Φερτε τον μοχλο σαρτερ (D, Εικ.28) στην θέση "CLOSE". Ακουμπηστε τον θαμνοκοπη στο εδαφος σε μια σταθερη σταση. Ελενξτε εαν ο δισκος ειναι πελευθερος να γυρισει. Κρατωντας ακινητο τον θαμνοκοπη, τραβήξτε ελαφρα το κορδον πεκκινησης μεχρις του συναντησετε αντισταση (Εικ.29). Τραβήξτε δυνατα ορισμενες φορες καπμε τις πρωτες εκρηξεις επαναφερετε τον μοχλο σαρτερ (D, Εικ.30) στην αρχικη του θεση "OPEN". Επαναλαβετε την επιχειρηση εκκινησης μεχρπνα ξεκινησε το μοτερ. Με το μοτερ σε κινηση, πιεστε τον επιταχυντη (B, Εικ.26-27) για να τον αποσταθεροποιησετε απο την θεση ημι-επιταχυνσης καπφερτε το μοτερ στο ρελαντι.

**⚠ ΠΡΟΖΟΧΗ:** Όταν ο κινητήρας είναι πηδη ζεστός, μην χρησιμοποιείτε το STARTER για την εκκίνηση.

**⚠ ΠΡΟΖΟΧΗ!** - Χρησιμοποιείτε τη διάταξη ημι-επιτάχυνσης αποκλειστικά κατά τη φάση εκκίνησης με κρύο κινητήρα.

Για την εκκίνηση του ζεστού κινητήρα ο διακόπτης (F) πρέπει να είναι όπως δείχνει η Εικ. 31.

## ΡΟΝΤΑΡΙΖΜΑ ΚΙΝΗΤΗΡΑ

Ο κινητήρας φτάνει στην μέγιστη απόδοση μετά από 5÷8 ώρες λειτουργίας.

Κατά τη διάρκεια του χρόνου αυτού, μην αφήνετε τον κινητήρα να λειτουργεί χωρίς φορτίο με το μέγιστο αριθμό στροφών για να αποφύγετε υπερβολικές καταπονήσεις.

**⚠ ΠΡΟΖΟΧΗ!** - Κατά τη διάρκεια του ρονταρίσματος μην αλλάξετε τη ρύθμιση του καρμπυρατέρ για να αυξήσετε την ισχύ. Μπορεί να προκληθούν βλάβες στον κινητήρα.

## MOTORUN ÇALIŞTIRILMASI

Ateşleme düğmesine (A, Şekil 24) basarak karbüratörü yakıtla doldurun.

**BC 420:** Tuşa basarak (E, Şek. 25) dekompresyon valfi açılır. İlk çalıştırma esnasında otomatik olarak kapanacaktır. Her çalıştırmadan önce tuşa basmanız tavsiye edilmektedir.

Gaz tetiğini (B) yarım gaz pozisyonunda tutunuz. Anahtarını (A, Şekil 26-27) pozisyonuna getirip, gaz tetiğini bırakınız. Daha sonra kolu (B) bırakın. Jigle kolunu (D, Şekil 28) CLOSE'a getirin. Motorlu tırpanı yere, sağlam bir zemine koyun. Bıçak rahatça dönebilsin. Motorlu tırpanı yere doğru tutarak starter ipini yavaşça bir dirençle karşılaştıncaya kadar çekin. Daha sonra bir kaç kez kuvvetle çekin. Motor ateşlediğinde başladığında jigle kolunu (D, Şekil 30) orjinal pozisyonuna "OPEN" getirin. Motor çalışana kadar tekrarlayın. Motor çalışınca, gaz tetiğine (B, Şekil 26-27) basarak yarım gazdan kurtarın ve rölantiye getirin.

**⚠ DİKKAT:** Motor ısındıktan sonra jigleyle çalıştırmayın.

**⚠ DİKKAT!** - Sadece moturu soğuk çalıştırma aşamasında, yarım süratlendirme cihazını kullanınız.

Sıcak kesicide motorun çalıştırılması için (F), Şekil 31'da gösterildiği gibi konumlandırılması gerekir.









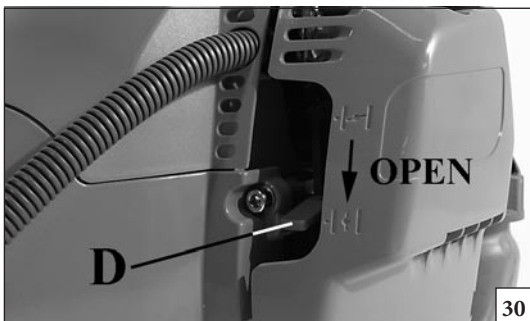
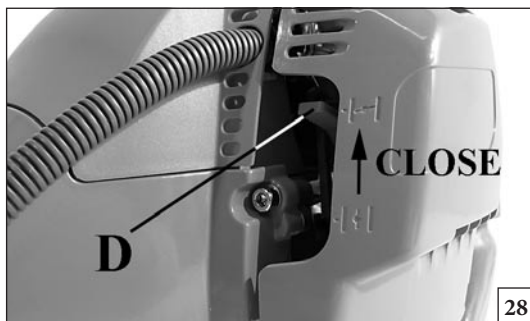



## MOTOR RODAJI

Motor, 5 ÷ 8 saatlik çalışmadan sonra maksimum gücüne erişir.

Bu rodaj periyodu süresince, aşırı yıpranmayı önlemek amacıyla motoru rölantide yani boşta iken maksimum hızda çalıştırmayınız.

**⚠ DİKKAT!** - Bu rodaj periyodu süresince, öngörülen güç artışını elde etmek için yakıt tipini değiştirmeyin; motor hasar görebilir.



Česky	РУССКИЙ	Polski
<p align="center"><b>STARTOVÁNÍ</b></p>	<p align="center"><b>ЗАПУСК ДВИГАТЕЛЯ</b></p>	<p align="center"><b>URUCHOMIENIE</b></p>
<p><b>SPUŠTĚNÍ MOTORU</b>            Nasajte do karburátoru palivo: Nůkolikrát stiskněte klobouček pumpičky (A, Obr. 24), dokud se palivo neobjeví v kloboučku pumpičky popř. v přeřadové hadičce.  <b>BC 420:</b> Stisknutím tlačítka (E, obr. 25) otevřete dekompresní ventil. Při prvním zážehu se automaticky zavře. Doporučujeme stisknout tlačítko před každým startováním.            Páčku plynu (B) nastavte do polohy “půlplyn”: verze (Obr. 26-27) položte ruku na zadní rukojeď (tím zamáčknete pojistku), stiskněte páčku plynu až na doraz, vypínač zapalování (A) přisuďte palcem co nejvíce k sobě do polohy  podržte ho a uvolněte páčku plynu. Páčku sytiče (D, Obr. 28) dejte do polohy CLOSE. Křovinořez položte na pevnou podložku a zkontrolujte, zda je kotouč volný. Pevně přidržte křovinořez za kryt motoru a pomalu zatáhněte za šňůru startéru, až narazíte na odpor (Obr. 29). Potom nůkolikrát prudce zatáhněte do prvního naskočení motoru. Jakmile má motor snahu naskočit, vraťte páčku sytiče (D, Obr. 30) do polohy “OPEN” a opakujte startování, dokud motor nenaskočí. Jakmile motor bůží, uvolněte páčku plynu z polohy “půlplyn” tak, že ji stisknete a pustíte. Motor nechte bůžet na volnobůh (asi 20 vteřin, aby se motor prohrál). Pokud je motor již zahřátý, nepoužívejte pro startování sytič.   <b>UPOZORNĚNÍ!</b> Je-li motor již teplý, startér ke spuštění nepoužívejte.   <b>POZOR!</b> – Poloviční plyn použijte pouze při spouštění motoru za studena.            Při spouštění ohřátého motoru musí být vypínač (F) v poloze jako na obr. 31.  <b>ZÁBĚH MOTORU</b>            Motor dosáhne svého maximálního výkonu po 5÷8 hodi- nách práce. V době záběhu nenechávejte motor bůžet ve volnobůhu na maximální počet otáček, aby se příliš nezatěžoval.   <b>UPOZORNĚNÍ!</b> - V době záběhu nemůžte karburaci s cílem zvýšit výkon; motor by se mohl poškodit.</p>	<p><b>СТАРТ ДВИГАТЕЛЯ</b>            Заполните карбюратор, нажимая на кнопку (А, рис. 24).  <b>BC 420:</b> При нажатии кнопки (Е, Рис.25), клапан декомпрессии открывается. Сразу после зажигания он автоматически закроется. Рекомендуется нажимать на эту кнопку перед каждым запуском двигателя.            Оттяните рычаг акселератора (В) и положении половины ускорения переключением выключателя (А, Рис. 26-27) в положение  ; отпустите рычаг (В). Приведите рычаг стартера (D, Рис. 28) в положение “CLOSE”. Опустите бензобаку на землю в устойчивом положении. Убедитесь, что диск вращается свободно. Держите бензобаку неподвижной и медленно оттяните пусковую веревку до отказа. Сильно оттяните веревку несколько раз, а при первых рабочих ходах двигателя переведите рычаг стартера (D, Рис. 30) в исходное положение “OPEN”. Повторите стартовые операции до запуска двигателя. После запуска двигателя нажмите акселератор (В, Рис. 26-27) для того, чтобы его разблокировать из положение половины ускорения, обеспечивая работу двигателя при минимальном режиме оборотов.   <b>ВНИМАНИЕ:</b> Если двигатель прогрет, не надо пользоваться воздушной заслонкой для повторного запуска.   <b>ВНИМАНИЕ!</b> - Устройство среднего ускорения следует использовать только при запуске двигателя в холодном состоянии.            При запуске двигателя в горячем состоянии выключатель (F) должен быть переведен в положение, указанное на Рис. 31.  <b>ОБКАТКА ДВИГАТЕЛЯ</b>            Двигатель достигает своей максимальной мощности после 5÷8 часов работы. Во время этого периода обкатки не используйте двигатель вхолостую на максимальном числе оборотов, чтобы не подвергать его чрезмерным нагрузкам.   <b>ВНИМАНИЕ!</b> - Во время обкатки не изменяйте режим карбюрации для достижения большей мощности; это может привести к повреждению двигателя.</p>	<p><b>URUCHOMIENIE SILNIKA</b>            ũadawać gaźnik naciskajęc na baÅkę (A, Rys. 24).  <b>BC420:</b> Po naciśnięciu przycisku (E, rys. 25), zawór dekompresyjny się otworzy. W momencie pierwszego uruchomienia zostanie on automatycznie zamknięty. Zaleca się naciśnięcie przycisku przed każdym uruchomieniem.            Pociągnąć dźwignię gazu (B) i zablokować ją w połowie, ustawiając wyłącznik (A, Fig.26-27) w pozyc  ; zwolnić dźwignię (B). Ustawić dźwignię rozrusznika (D, Rys. 28) w pozycji “CLOSE”. Oprzeć kosę na stabilnej powierzchni. Sprawdzić, czy tarcza może się swobodnie obracać. Trzymając stabilnie kosę powoli pociągnąć linkę rozruchową, aż do oporu (Rys. 29). Energicznie pociągnąć kilka razy i przy pierwszych obrotach silnika ponownie ustawić dźwignię rozrusznika (D, Rys.30) w pozycji “OPEN”. Powtórzyć czynność, jeśli silnik nie zaskoczył. Przy włączonym silniku, nacisnąć gaz (B, Rys. 26-27), aby odblokować kosę i ustawić silnik na bieg jałowy.   <b>UWAGA:</b> Gdy silnik jest rozgrzany, nie wyciągać dźwigni ssania.   <b>UWAGA</b> – Półautomatycznego urządzenia do rozruchu należy używać jedynie przy uruchamianiu zimnego silnika.            Aby uruchomić ciepły silnik, należy ustawić wyłącznik (F) tak, jak to pokazano na Rys. 31.  <b>DOCIERANIE SILNIKA</b>            Silnik osiąga swoją moc maksymalną po 5÷8 godzinach pracy. Podczas okresu docierania silnika, nie wolno operować silnikiem na maksymalnych obrotach bez pracy, aby uniknąć nadmiernych obciążeń.   <b>UWAGA!</b> - Podczas docierania, nie wolno zmieniać paliwa, aby osiągnąć lepsze wyniki pracy, ponieważ można uszkodzić silnik.</p>

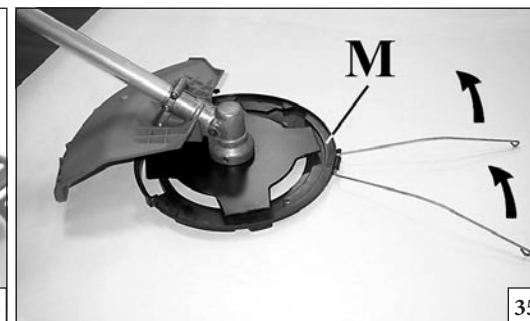
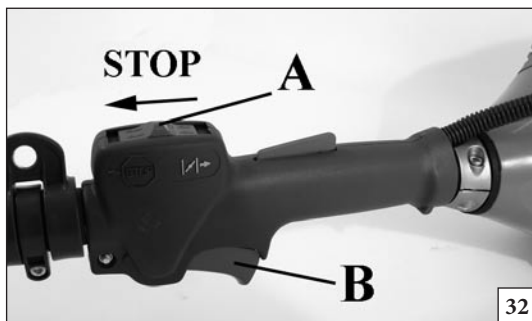

Português	Ελληνικά	Türkçe
<p align="center"><b>PARAGEM DO MOTOR</b></p>	<p align="center"><b>ΣΤΑΜΑΤΗΜΑ ΤΟΥ ΚΙΝΗΤΗΡΑ</b></p>	<p align="center"><b>MOTORUN DURDURULMASI</b></p>
<p><b>PARAGEM DO MOTOR</b> Coloque a alavanca de acelerador na posição de ralenti (B, Fig. 32-33) e espere alguns segundos até que o motor arrefeça. Pare o motor ponha o interruptor de massa (A) na posição STOP.</p> <p><b>CARBURADOR</b> Antes de regular o carburador, limpe o filtro de ar (C, Fig. 37) e aqueça o motor. Este motor foi concebido e fabricado de acordo com a aplicação das directivas 97/68/CEE, 2002/88/CEE e 2004/26/CEE. <b>O carburador (Fig. 34) foi concebido para permitir apenas regulações dos parafusos L e H num campo de 1/4 de volta.</b> O campo de regulação possível dos parafusos L e H, de 1/4 de volta, é predefinido pelo fabricante e não pode ser modificado.</p> <p><b>⚠ ATENÇÃO: Não force os parafusos fora do campo de regulação possível!</b></p> <p>O parafuso do ralenti T é regulado de maneira a deixar uma boa margem de segurança entre o sistema de ralenti e o sistema de embraiagem. O parafuso L deve estar regulado de modo a que o motor possa responder prontamente a acelerações bruscas e que funcione bem no ralenti. O parafuso H deve ser regulado de maneira a que o motor possa dispor da máxima potência durante o corte.</p> <p><b>⚠ ATENÇÃO: Quando o motor está no ralenti (2800 voltas/min), o disco não deve rodar. Aconselhamos que regule o carburador regularmente no vosso revendedor ou numa oficina autorizada.</b></p> <p><b>⚠ ATENÇÃO: As variações climáticas ou atmosféricas podem provocar variações de carburação.</b></p> <p><b>⚠ ATENÇÃO: Em caso de transporte ou aquando guardar a roçadora, monte a protecção do disco (M) p.n. 4196086 como ilustrado nas Fig. 35-36.</b></p>	<p><b>ΣΤΑΜΑΤΗΜΑ ΤΟΥ ΚΙΝΗΤΗΡΑ</b> Φέρτε το λεβιέ επιτάχυνσης στο ρελαντί (B, Εικ.32-33) και περιμένετε ορισμένα δευτερόλεπτα για να επιτραπεί η ψύξη του κινητήρα. Σβήστε τον κινητήρα, φέρνοντας το γενικό διακόπτη (A) στη θέση STOP.</p> <p><b>ΚΑΡΜΠΥΡΑΤΕΡ</b> Πριν ρυθμίσετε το καρμπυρατέρ, καθαρίστε το φίλτρο του αέρα (C, Εικ.37) και ζεστάνετε τον κινητήρα. Το μοτέρ αυτό έχει μελετηθεί και κατασκευαστεί σύμφωνα με τις οδηγίες 97/68/ΕΚ, 2002/88/ΕΚ και 2004/26/ΕΚ. <b>Το καρμπυρατέρ έχει μελετηθεί για να επιτρέπει μόνο ρυθμίσεις με τις βίδες L και H σε πεδίο 1/4 της στροφής.</b> Το πεδίο ρύθμισης των 1/4 της στροφής που επιτρέπουν οι βίδες L και H είναι προκαθορισμένο από τον κατασκευαστή και δεν μπορεί να τροποποιηθεί.</p> <p><b>⚠ ΠΡΟΣΟΧΗ! - Μην πιχρίτ να γυρίστ τις Βίδς έξω από το πιτρητό πδίο ρύθμισης!</b></p> <p>Η βίδα του ρελαντί T είναι ρυθμισμένη έτσι ώστε να υπάρχει ένα επαρκές όριο ασφαλείας, μεταξύ του ρελαντί και της λειτουργίας του συμπλέκτη. Η βίδα L θα πρέπει να είναι σφιγμένη έτσι ώστε το μοτέρ να αντιδρά στις ξαφνικές επιταχύνσεις και να έχει μια αριστη λειτουργία στο ρελαντί. Η βίδα H θα πρέπει να ρυθμίζετε έτσι ώστε να επιτυγχάνετε η ανωτάτη ισχύ κατά την διάρκεια του κοψιματος.</p> <p><b>⚠ ΠΡΟΣΟΧΗ: Με τον κινητήρα στο ρελαντί (2800 στροφές/λεπτό) ο δίσκος δεν θα πρέπει να γυρνάει. Σας συνιστούμε να πραγματοποιήσετε τις ρυθμίσεις του καρμπυρατέρ με τον Πωλητή Σας ή το Εξουσιοδοτημένο Συνεργείο.</b></p> <p><b>⚠ ΠΡΟΣΟΧΗ: Κλιματικές και υψομετρικές μεταβολές, μπορούν να προκαλέσουν αλλοιώσεις στη λειτουργία του καρμπυρατέρ.</b></p> <p><b>⚠ ΠΡΟΣΟΧΗ: Σε περίπτωση μεταφοράς ή αποθήκευσης του θαμνοκοπτικού, τοποθετήστε την προστασία του δίσκου (M) p.n. 4196086 όπως φαίνεται στις (Εικ.35-36).</b></p>	<p><b>MOTORUN DURDURULMASI</b> Gaz Kolunu rölantiye (B, Şekil 32-33) getirerek motorun soğumasını bekleyin. Kontak düğmesini (A) STOP pozisyonuna getirerek motoru durdurun.</p> <p><b>KARBÜRATÖR</b> Karbüratör ayarını yapmadan önce hava Şltresini (C, Obr. 37) temizleyip motoru ısıtın. Bu motor, 97/68/EC, 2002/88/EC ve 2004/26/EC uygulama direktiflerine uygun olarak tasarlanmıştır ve imal edilmifltir. <b>Karbüratör (Şekil 34) aksamı, sadece L ve H vidalarını 1/4 dönme sureti ile ayarlanabilecek flekilde tasarlanmıftır.</b> L ve H vidalarının 1/4 dönme ile yapılacak ayarlama iflemi imalatçı tarafından önceden belirlenmifltir, bunların değiftirilmesi mümkün değildir.</p> <p><b>⚠ DÜKKAT! - Vidaları mümkün olan ayarlama alanı dıflına zorlamaya çalıflmayınız!</b></p> <p>T vidası ayarı balata bofluğunu düzenler. L vidası ayarı motorun hızını ve rölanti performansını düzenler. H vidası ayarı motorun kesim sırasında maksimum güçle çalıflmasını sağlar.</p> <p><b>⚠ DİKKAT: Motor rölantideyken (2800 devir) bıçak dönmemelidir. Karbüratör ayarlarını yetkili bakım servisine ya da satıcıya yaptırınız.</b></p> <p><b>⚠ DİKKAT: Hava flartları ve deniz seviyesinden olan yükseklik karbüratörün çalıflmasını etkileyebilir.</b></p> <p><b>⚠ DİKKAT: Kesme diskinin nakliye veya yeniden kurulması esnasında, disk/plak (M) p.n. 4196086 koruyucusunu Şekil 35-36 de gösterildiği gibi takınız.</b></p>

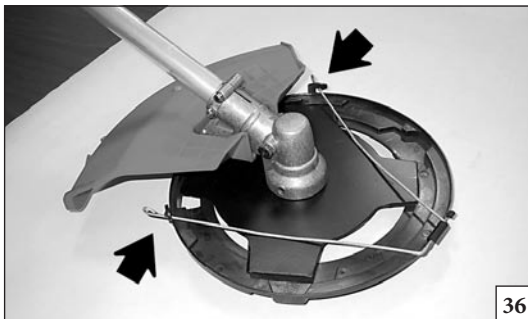

36

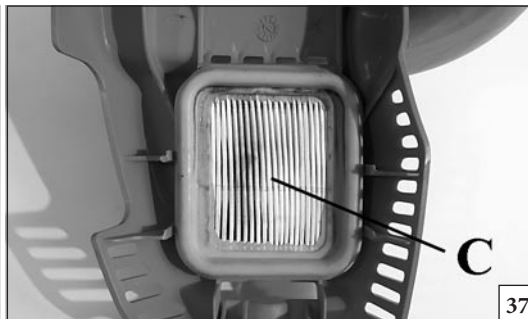

37

Česky

РУССКИЙ

Polski

## ZASTAVENÍ MOTORU

## ОСТАНОВКА ДВИГАТЕЛЯ

## ZATRZYMANIE SILNIKA

## ZASTAVENÍ MOTORU

Páčku plynu uveďte do polohy volnoběhu (B, obr. 32-33) a počkejte několik vteřin, až se motor ochladí.

Vypněte motor přepnutím vypínače zapalování (A) do polohy STOP.

## KARBURÁTOR

Před seřízením karburátoru vyčistěte vzduchový filtr (C, obr. 37) a zahřejte motor. Tento motor byl navržen a vyroben v souladu s požadavky směrnice 97/68/EU, 2002/88/EU e 2004/26/EU. **Karburátor (Obr. 34) je navržen tak, že umožňuje seřízení ároubó L a H pouze v rozsahu 1/4 otáčky.** Možné seřízení ároubó L a H v rozsahu 1/4 otáčky bylo stanoveno výrobcem a není možné je změnit.

**⚠ UPOZORNĚNÍ!** - Nesnažte se árouby seřídit mimo povolený rozsah násilím!

Šroub volnoběhu T e seřízený tak, aby umožňoval bezpečnou hranici mezi volnoběhem motoru a režimem sepnutí spojky.

Šroub L musí být seřízen tak, aby motor správně a rychle odpovídal na přidání plynu a pracoval dobře na volnoběh.

Šroub H musí být seřízen tak, aby motor během řezání dával plný výkon.

**⚠ UPOZORNĚNÍ!** Pokud běží motor na volnoběh (2800 ot/min), kotouč se nesmí otáčet. Doporučujeme nechat si seřídit karburátor u svého prodejce nebo v autorizované dílně.

**⚠ UPOZORNĚNÍ!** Na chod motoru mohou mít vliv změny počasí a nadmořské výšky.

**⚠ UPOZORNĚNÍ!** V případě přepravy nebo skladování křovinořezu namontujte kryt kotouče (M) kód 4196086 podle obr. 35-36.

## ОСТАНОВКА ДВИГАТЕЛЯ

Отпустите рычаг акселератора (B, рис. 32-33) и подождите несколько минут, пока двигатель не перейдет в режим холостого хода.

Выключите двигатель, переведя выключатель (A) в положение STOP.

## КАРБЮРАТОР

Перед регулировкой карбюратора прочистите воздушный фильтр (C, рис. 37) и прогрейте двигатель. Данный двигатель разработан и изготовлен в соответствии с директивами 97/68/ЕС, 2002/88/ЕС и 2004/26/ЕС. **Конструкция карбюратора (рис.34) позволяет регулировать его только винтами L и H в пределах их одного 1/4 оборота.** Диапазон регулировки с помощью винтов L e H, равный одному 1/4 обороту, задан изготовителем и не подлежит изменению.

**⚠ ВНИМАНИЕ!** – Не пытайтесь силой провернуть винты за пределами допустимого диапазона регулировки!

Винт холостого хода T регулируется так, чтобы обеспечивать устойчивую работу на холостом ходу и при срабатывании сцепления.

Винт L должен быть отрегулирован таким образом, чтобы двигатель быстро реагировал на резкое ускорение и хорошо работал на холостом ходу.

Винт H должен быть настроен таким образом, чтобы двигатель вырабатывал максимальную мощность во время работы.

**⚠ ВНИМАНИЕ** - При холостом ходе двигателя (2800 об/мин.) фреза не должна вращаться. Рекомендуем любую регулировку карбюратора производить в гарантийной мастерской.

**⚠ ВНИМАНИЕ** - На работу карбюратора могут влиять погодные условия и высота над уровнем моря.

**⚠ Внимание!** Во время транспортировки или складирования кустореза, установите на нем защитный колпак диска (M) p.n. 4196086, как показано на рисунках 35-36.

## ZATRZYMANIE SILNIKA

Ustawić dźwignię gazu w pozycji minimalnej. (B, Rys. 32-33) i odczekać kilka sekund aż silnik osiągnie obroty jałowe..  
Wyłączyć silnik, ustawiając wyłącznik (A) w pozycji "STOP".

## GAŹNIK

Przed wyregulowaniem gaźnika wyczyścić filtr powietrza (C, Rys. 37) oraz rozgrzać silnik. Silnik został zaprojektowany i wykonany zgodnie z dyrektywami 97/68/EC, 2002/88/EC i 2004/26/EC. **Konstrukcja (Rys. 34) gaźnika umożliwia regulację łrub L i H jedynie o 1/4 obrotu.** Dostępne pole regulacyjne łrub L i H, wynoszące 1/4 obrotu, zostało określone przez wykonawcę, a jego modyfikacja jest niemożliwa.

**⚠ UWAGA!** - Nie przekręcać łrub poza dostępne pole regulacyjne!

Śruba T jest (Rys. 35) tak ustawiona, aby zapewnić margines bezpieczeństwa między biegiem jałowym a maksymalnym.

łruba L powinna zostać wyregulowana w taki sposób, aby silnik szybko reagował na gwałtowne przyspieszenia i prawidłowo pracował na biegu jałowym.

łruba H powinna być wyregulowana w taki sposób, aby silnik wykorzystywał swoją maksymalną moc w czasie cięcia.

**⚠ UWAGA:** Przy ustawieniu silnika na obrotach jałowych (2800 obr./min), tarcza tnąca nie powinna się obracać. Zalecamy dokonanie regulacji gaźnika u Pafstwa sprzedawcy lub w autoryzowanym serwisie.

**⚠ UWAGA** - Zmiany klimatyczne oraz położenie nad poziomem morza mogą mieć wpływ na parametry spalania.

**⚠ UWAGA:** W czasie transportu kosy lub na czas jej magazynowania, należy zamontować osłonę tarczy (M), kod 4196086, zgodnie ze wskazówkami na Rys. 35-36.

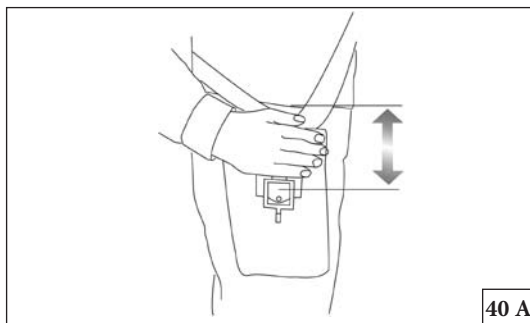

40 A

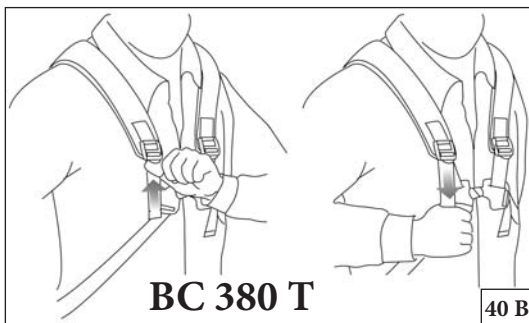

BC 380 T

40 B

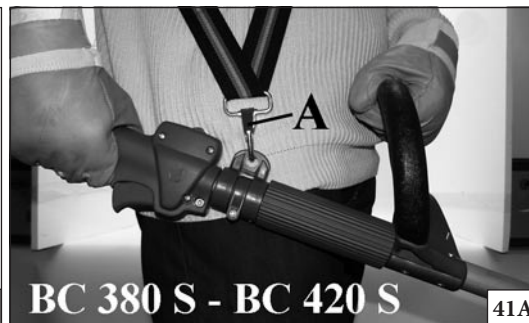

BC 380 S - BC 420 S

41 A

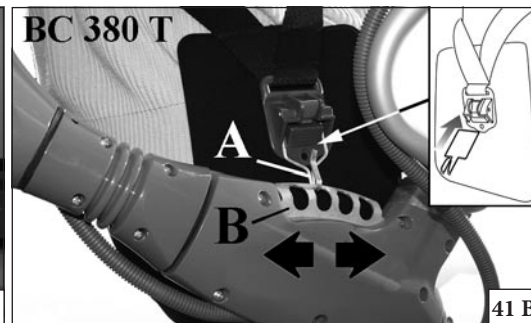

BC 380 T

41 B

Português

Ελληνικά

Türkçe

## PREPARATIVOS PARA USAR

## ΠΡΟΚΑΤΑΡΚΤΙΚΕΣ ΕΝΕΡΓΕΙΕΣ

## MOTORLU TIRPANIN ÇALIŞMASI

## AS CORREIAS

Uma correcta regulação do sistema de correias permite à roçadora ter um bom equilíbrio e estar a uma distância adequada do solo (Fig 40 A-B).

- Enfie a correia simples ou a dupla
- Prenda a roçadora à correia com a ajuda o gancho (A, Fig. 41 A-B)
- Posicione o gancho (B, Fig. 41 B) de maneira a obter o melhor equilíbrio para a roçadora.
- Coloque a fivela (C, Fig. 42 A-B) de maneira a que a roçadora esteja a uma boa altura.

- Em relação as correias de segurança de desenganche rápido, ver Fig. 43.

**⚠ ATENÇÃO:** Em caso de emergência premir o botão (D, Fig. 43) (desligamento rápido de segurança) para distanciar rapidamente a roçadora do corpo.

## REGRAS DE USO

- Enfie a correia e segure sempre com as duas mãos nos punhos enquanto a roçadora estiver a trabalhar.
- Utilize a roçadora conforme ilustra a Fig. 44.
- Verifique sempre se o disco não está estalado depois de ter batido acidentalmente contra objectos estranhos (pedras, etc).

**⚠ ATENÇÃO:** Antes de utilizar a roçadora, leia atentamente as regras de segurança.

## ΧΡΗΣΗ ΤΗΣ ΖΩΝΗΣ

Μια σωστή ρυθμίση της ζώνης επιτρέπει στον θαμνοκοπτή να ειναι καλά ισορροπημένος και να εχει μια σωστή αποσταση απο το εδαφος (Εικ. 40 Α-Β).

- Φορατε παντα την ζωνη, απλου η διπλου τυπου.
- Γαντζωστε τον θαμνοκοπτη στην ζωνη μεσω του γαντζο (Α, Εικ. 41 Α-Β).
- Τοποθετηστε τον γαντζο (Β, Εικ. 41 Α-Β) για να επιτυχετε το καλυτερο ισορροπημα του θαμνοκοπτη.
- Ρυθμιστε την αγκραφα (Χ, Εικ. 42 Α-Β) για να επιτυχετε το ιδανικο υψος του θαμνοκοπτη.
- Για την ζωνη ασφαλειας καπτην ταχεια αποσυνδεση της βλεπε Εικ. 43.

**⚠ ΠΡΟΖΟΧΗ:** Ζε περιπτωση κινδυνου, βγαλτε το γαντζακ (D, Εικ. 43) (γρηγορη αποσυνδεση ασφαλειας) για να απομακρυνετε γρηγορα τον θαμνοκοπτη απο το σωμα.

## ΟΔΗΓΙΕΣ ΧΡΗΣΗΣ

- Φοράτε πάντα την ζώνη και κρατάτε πάντα και τα δύο χέρια στα χερούλια κατά τη διάρκεια λειτουργίας του θαμνοκοπτικού.
- Χρησιμοποιήστε το θαμνοκοπτικό όπως διασαφηνίζεται στην (Εικ. 44).
- Ελέγξτε πάντα το δίσκο για τυχόν ρωγμές μετά από τυχαίες κρούσεις με ξένα αντικείμενα (πέτρες κτλ.).

**⚠ ΠΡΟΖΟΧΗ:** Πριν χρησιμοποιησετε τον θαμνοκοπτη διαβαζετε προσεχτικα τις προδιαγραφες ασφαλειας.

## ASKI

Askı motorlu tırpanın dengeli olmasını ve yerden belirli bir yükseklikte sabit kalmasını sağlar (Şekil 40A-B).

- Tek ya da çift askıyı takın.
- Motorlu tırpanı askıya yayla bağlayın. (A, Şekil 41A-B)
- Tırpanı dengede tutabilmek için kancanın pozisyonunu ayarlayın. (B, Şekil 41 B)
- Tırpan yerden istenilen yüksekliğe gelene kadar tokenın yerini (C, Şekil 42A-B) ayarlayın.
- Çabucak çıkarılabilecek askı Şekil 43'da gösterilmiştir.

**⚠ DİKKAT:** Acil bir durumda pimi (D) çekin ve yeleği hızla çıkarın (Şekil 43).

## KULLANIMI

- Askıyı giyin. Motorlu tırpanı kullanırken daima her iki elinizle sapları tutun.
- Motorlu tırpanı Şekil 44 de gösterildiği gibi kullanın.
- Bıçak yabancı cisimlere çarparsa, hemen bıçakta kırıklar ve çatlaklar olup olmadığına bakınız.

**⚠ DİKKAT:** Motorlu tırpanı kullanmadan önce güvenlik önlemlerini okuyun.





42 A

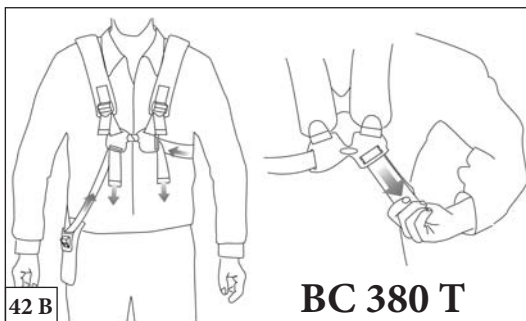

42 B

BC 380 T

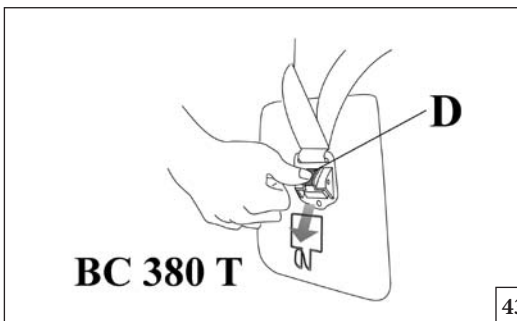

43

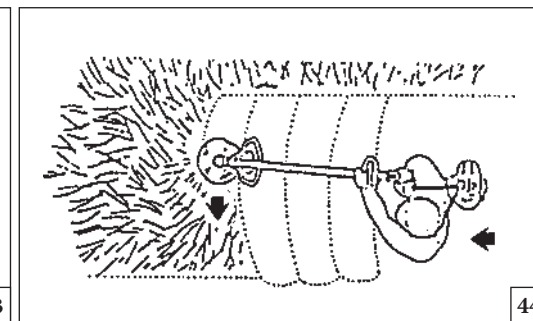

44

Česky

РУССКИЙ

Polski

## ÚVODNÍ KROKY

## ПОДГОТОВКА К РАБОТЕ

## CZYNNOŚCI WSTĘPNE

**POPRUH PŘES RAMENO (Obr. 40A-B, 41A-B, 42 A-B)** Správné nastavení délky ramenního popruhu umožní správné vyvážení křovinořezu a jeho snadnou obsluhu.

Spojení závěsného oka a popruhu je zajištěno pomocí pružiny, popř. karabinky (A). Polohu závěsného oka (B) na trubce nastavte tak, aby byl zavěšený křovinořez vyvážen. Délku ramenního popruhu (C) nastavte tak, aby zavěšený křovinořez měl potřebnou výšku nad zemí.

**⚠ POZOR:** V případě nebezpečí stlačte pojistku (D, Obr. 43), kterou okamžitě uvolníte popruhy a oddálíte stroj od svého těla.

## PŘEDPISY K POUŽITÍ

- Navlékněte si popruh a během práce s křovinořezem ho vždy držte oběma rukama za rukojeti.
- Křovinořez používejte jako na obr. 44.
- Po nárazu kotouče do cizích předmětů (kamenů apod.) vždy zkontrolujte, zda na něm nejsou praskliny.

**⚠ POZOR:** Než začnete pracovat s křovinořezem, pečlivě si přečtěte bezpečnostní pokyny.

## РЕМНИ

Правильно используйте ремни бензокосы для установки баланса и распределения веса (А, Рис. 40 А-В).

- Установите одинарный или двойной ремень.
- Зацепите ремень за специальное отверстие (А, Рис. 41 А-В).
- Позиция кронштейна крепления (В, Рис. 41 В) выбрана с учетом лучшего баланса бензокосы.
- Позиция пряжки (С, Рис. 42 А-В) крепления ремня выбирается в зависимости от желания оператора.
- Ознакомьтесь с системой быстрого отсоединения ремня в экстремальных случаях на рис. 43.

**⚠ ВНИМАНИЕ:** В экстренном случае нажмите кнопку (D, рис. 43) (система быстрого отсоединения), чтобы отстегнуть травокосилку.

## ПРАВИЛА ПОЛЬЗОВАНИЯ

- Наденьте на себя ремненное снаряжение и при работе всегда держите кусторез за рукоятки об еими руками.
- Пользуйтесь кусторезом, как показано на Рис. 44.
- Всегда проверяйте фрезу на наличие трещин всякий раз, когда происходит удар по посторонним предметам (камням и т.д.).

**⚠ Внимане!** Внимательно прочитайте правила безопасности перед использованием бензокосы.

## UPRZAŚ

Dzięki prawidłowej regulacji uprzęży, kosa jest dobrze wyważona i znajduje się na walcowej wysokości względem terenu (Rys.40A-B).

- Należy zawsze zakładać uprzęź prostą podwójną.
- Przypinać kosę do uprzęży za pomocą zatrząsków (A, Rys. 41A-B)
- Umieścić hak (B, Rys.41 B) w taki sposób, aby uzyskać optymalne wyważenie kosy.
- Umieścić sprzączkę (C, Rys. 42A-B) w taki sposób, aby uzyskać optymalną wysokość kosy.
- Uprząż zabezpieczająca z możliwością szybkiego odpięcia
- patrz Rys. 43.

**⚠ UWAGA:** W nagłych sytuacjach nacisnąć przycisk (D, Rys. 43) (szybkie odpięcie bezpieczeństwa), aby szybko odsunąć kosę od ciała.

## PRACA

- Podczas pracy zawsze stosować pasy nożne , ręce trzymać na uchwytych kosy.
- Prawidłowy sposób pracy przy pomocy kosy przedstawiono na Rys. 44.
- W razie przypadkowego uderzenia kosą w ciało obce (kamień itp.), zawsze sprawdzać, czy tarcza tnąca nie pękła.

**⚠ UWAGA:** Przed przystąpieniem do pracy z kosą, należy uważnie zapoznać się z zasadami bezpieczeństwa.



45



46



47

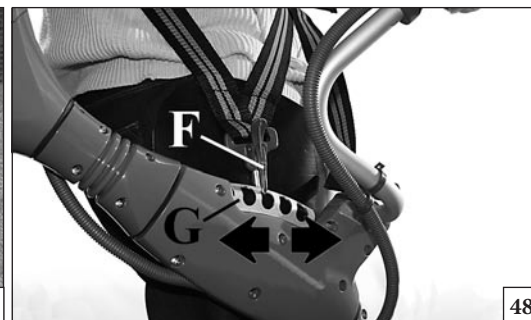

48

Português

Ελληνικά

Türkçe

## PREPARATIVOS PARA USAR

## ΠΡΟΚΑΤΑΡΚΤΙΚΕΣ ΕΝΕΡΓΕΙΕΣ

## MOTORLU TIRPANIN ÇALIŞMASI

**COMO REGULAR CORRECTAMENTE OS CINTOS modelos BC 420 T**

1. Utilize o sistema de cintos duplo (Fig. 45).
2. Prenda a fivela (A, Fig. 46) na zona da cintura e regule-a mediante o cinto superior (B).
3. Prenda a fivela (C) na zona do tórax.
4. Regule a parte dos ombros mediante os dois cintos (D, Fig. 47). Estas operações permitem acentuar a distribuição do peso nos ombros ou na cintura, à discricção do operador.
5. Regule o cinto (E, Fig. 46) da zona do tórax.
6. Prenda a roçadeira nos cintos mediante o grampo elástico (F, Fig. 48).
7. Posicione o gancho (G) para obter o equilíbrio ideal da roçadeira.
8. Regule a altura da máquina do solo mediante os dois cintos (H - L, Fig. 49). A distância correcta entre o cinto e o grampo elástico (F, Fig. 48), pode ser medida como ilustrado na Fig. 50. Esta regulação proporciona a distribuição correcta do peso, ideal para obter o equilíbrio da roçadeira.

**⚠ ATENÇÃO!** Se utilizar lâminas para madeira (22-60-80 dentes), é obrigatório utilizar um sistema de correias duplo equipado **com desengate rápido**.

**REGRAS DE USO**

- Enfie a correia e segure sempre com as duas mãos nos punhos enquanto a roçadora estiver a trabalhar.
- Utilize a roçadora conforme ilustra a Fig. 51.
- Verifique sempre se o disco não está estalado depois de ter batido acidentalmente contra objectos estranhos (pedras, etc).

**ΖΩΤΗ ΡΥΘΜΙΖΗ ΤΟΥ ΖΥΣΤΗΜΑΤΟΖ ΖΩΝΩΝ ΜΟΝΤΕΛΑ BC 420 T**

1. Φορέστε το σύστημα ζωνών διπλού τύπου (Εικ.45).
2. Ζυνδέστε την αγκράφα (Α, Εικ.46) στη ζώνη καπρυθμίστε την επεμβαίνοντας στην επάνω ζώνη (Β).
3. Ζυνδέστε την αγκράφα (C) στη θωρακική περιοχή.
4. Ρυθμίστε τις επωμίδες με τις δύο ζώνες (D, Εικ.47). Με αυτό το σύστημα ζωνών είναι δυνατή η κατανομή του φορτίου κυρίως στους ώμους ή στη μέση, ανάλογα με την επιλογή του χειριστή.
5. Ρύθμιση ζώνης (Ε, Εικ.46) της θωρακικής περιοχής.
6. Ζυνδέστε το θαμνοκοπτικό στο σύστημα ζωνών μέσω του αγκιστρου (F, Εικ.48).
7. Ρυθμίστε τη θέση του κρίκου (G) για να επιτύχετε καλύτερη ισορροπία του θαμνοκοπτικού.
8. Ρυθμίστε το ύψος του μηχανήματος από το έδαφος μέσω των δύο ζωνών (H-L, Εικ.49). Η σωστή απόσταση ανάμεσα στη ζώνη καπτο αγκιστρο (F, Εικ.48), μπορεί να μετρηθεί με τον τρόπο που υποδεικνύεται στην (Εικ.50). Αυτή η ρύθμιση βοηθά επίσης στη σωστή κατανομή βάρους καποτην επίτευξη καλής ισορροπίας του θαμνοκοπτικού.

**⚠ ΠΡΟΖΟΧΗ!** - Ζε περίπτωση χρήσης μαχαιριών για ξύλο (22-60-80 δόντια) είναι υποχρεωτική η χρήση διπλής ζώνης που απασφαλίζει τα πρηγήροα.

**ΟΔΗΓΙΕΖ ΧΡΗΖΗΖ**

- Φοράτε πάντα την ζώνη καπκρατάτε πάντα καπτα δύο χέρια στα χερούλια κατά τη διάρκεια λειτουργίας του θαμνοκοπτικού.
- Χρησιμοποιήστε το θαμνοκοπτικό όπως διασαφηνίζεταποτην (Εικ.51).
- Ελέγξτε πάντα το δίσκο για τυχόν ρωγμές μετά από τυχαίες κρούσεις με ξένα αντικείμενα (πέτρες κτλ.).

**KAYIŞLARIN DOĞRU OLARAK AYARLANMASI BC 420 T MODELLER**

- 1- Çift tip olan kayışları yerleştiriniz (Şekil 45)
- 2- Kayış tarafında bulunan kayış kısıcını tutturunuz (A, Şekil 46) ve üst kayış üzerinde hareket ederek onu ayarlayınız.
- 3- Göğüs kısmındaki kayış tokasını tutturunuz (C).
- 4- İki kayışlı omuzlukları ayarlayınız (D, Şekil 47). Bu kayış ayarlama sistemiyle yükü büyük bir oranda omuzlara doğru veya operatörün isteğine göre kayışa doğru dağıtmak mümkündür.
- 5- Göğüs kısmındaki kayışı ayarlayınız (E, Şekil 46).
- 6- Temizleme makinesini sabitleyici vasıtasıyla kayışa tutturunuz (F, Şekil 48).
- 7- Temizleme makinesini en rahat şekilde yüklenebilmek için kancanın pozisyonunu ayarlayınız.
- 8- İki kayış üzerinde hareket ederek makinenin yerden yüksekliğini ayarlayınız (H-L, Şekil 49). Kayış ile sabitleyici arasındaki gerçek mesafe (F, Şekil 48), Şekil 50 ölçülebilir. Bu ayarlama ayrıca temizleme makinesini iyi bir şekilde kaldırabilmek için ağırlığın doğru oranda dağılmasına yardım eder.

**⚠ DİKKAT!** - Ahşap bıçağı kullanılması durumunda (22-60-80 diş) hızlı ayırmada etkili çift kayış kullanılması zorunludur.

**KULLANIMI**

- Askıyı giyin. Motorlu tırpanı kullanırken daima her iki elinizle sapları tutun.
- Motorlu tırpanı Şekil 51 de gösterildiği gibi kullanın.
- Bıçak yabancı cisimlere çarparsa, hemen bıçakta kırıklar ve çatlaklar olup olmadığına bakınız.

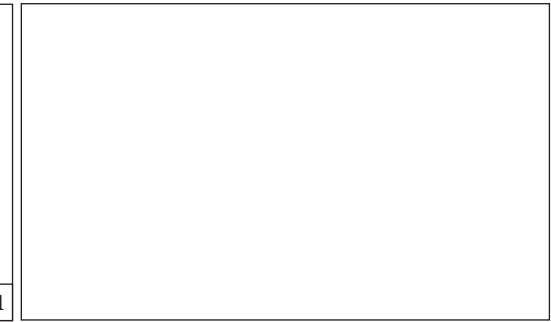
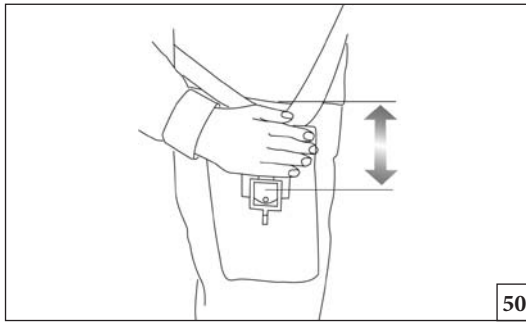
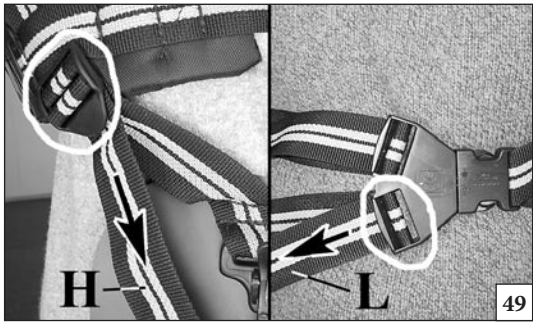

Česky	РУССКИЙ	Polski
<p style="text-align: center;"><b>ÚVODNÍ KROKY</b></p>	<p style="text-align: center;"><b>ПОДГОТОВКА К РАБОТЕ</b></p>	<p style="text-align: center;"><b>CZYNNOŚCI WSTĘPNE</b></p>
<p><b>SPRÁVNÉ SEŘÍZENÍ POPRUHŮ U modelů BC 420 T</b></p> <ol style="list-style-type: none"> <li>1. Navlékněte si dvojité popruhy (obr. 45).</li> <li>2. Přezku (A, obr. 46) zasuňte do příslušného úchyту pásku a seřídte ji pomocí horního pásku (B).</li> <li>3. Přezku (C) zasuňte do příslušného úchytu na hrudníku.</li> <li>4. Ramenní popruhy seřídte dvěma pásky (D, obr. 47). Pomocí těchto popruhů je možné rozložit váhu nákladu především na ramena nebo do pásů podle přání pracovníka.</li> <li>5. Seřídte pásek (E, obr. 46) v oblasti hrudníku.</li> <li>6. Pomocí karabinky připevněte křovinořez k popruhům (F, obr. 48).</li> <li>7. K lepšímu vyrovnání křovinořezu použijte háček (G).</li> <li>8. Výšku přístroje nad terénem seřídte dvěma pásky (H-L, obr. 49). Správnou vzdálenost mezi páskem a karabinkou (F, obr. 48) můžete změřit jako na obr. 50. Toto seřízení přispěje k ještě lepšímu rozložení váhy a správnému vyvážení křovinořezu.</li> </ol> <p><b>⚠ UPOZORNĚNÍ!</b> - V případě, že použijete nože na dřevo (22-60-80 zubů), je povinné použít dvojitý popruh s možností rychlého uvolnění.</p> <p><b>PŘEDPISY K POUŽITÍ</b></p> <ul style="list-style-type: none"> <li>- Navlékněte si popruh a během práce s křovinořezem ho vždy držte oběma rukama za rukojeti.</li> <li>- Křovinořez používejte jako na obr. 51.</li> <li>- Po nárazu kotouče do cizích předmětů (kamenů apod.) vždy zkontrolujte, zda na něm nejsou praskliny.</li> </ul>	<p><b>УКАЗАНИЯ ПО ПРАВИЛЬНОЙ РЕГУЛИРОВКЕ ПОДВЕСКИ Мод. BC 420 T</b></p> <ol style="list-style-type: none"> <li>1. Наденьте двойную подвеску (Рис. 45).</li> <li>2. Застегните поясные ремни на пряжку (А, Рис. 46), затем регулируйте их затягиванием верхнего ремня (В).</li> <li>3. Застегните нагрудную пряжку (С).</li> <li>4. Регулируйте наплечные подушки с помощью двух лямок (D, Рис. 47). Настоящая подвеска обеспечивает распределение нагрузки больше на плечах или на талии по желанию потребителя</li> <li>5. Регулируйте нагрудный ремень (Е, Рис. 46).</li> <li>6. Прицепите кусторез к подвеске с помощью предусмотренного для этой цели карабина (F, Рис. 48).</li> <li>7. Регулируйте положение зацепки (G) для уравнивания кустореза.</li> <li>8. Регулируйте расстояние машины от грунта с помощью двух ремней (H-L, Рис. 49). Правильное расстояние ремня от карабина (F, Рис. 48) контролируется как показано на рисунке 50. Эта регулировка также позволяет правильно распределить вес, обеспечивая надлежащее уравнивание кустореза.</li> </ol> <p><b>⚠ ВНИМАНИЕ!</b> – В случае работы с ножами для резки дерева (22-60-80 зубьев), используйте двойные наплечные ремни, снабженные быстросрабатывающей застежкой.</p> <p><b>ПРАВИЛА ПОЛЬЗОВАНИЯ</b></p> <ul style="list-style-type: none"> <li>- Наденьте на себя ремненное снаряжение и при работе всегда держите кусторез за рукоятки об еими руками.</li> <li>- Пользуйтесь кусторезом, как показано на Рис. 51.</li> <li>- Всегда проверяйте фрезу на наличие трещин всякий раз, когда происходит удар по посторонним предметам (камням и т.д.).</li> </ul>	<p><b>WŁAŚCIWA REGULACJA PASÓW Modele BC 420 T</b></p> <ol style="list-style-type: none"> <li>1. Założyć pasy nośne (Rys. 45).</li> <li>2. Zapiąć sprzączkę (A, Rys. 46) na pasie i wyregulować w górnej części (B).</li> <li>3. Zapiąć sprzączkę (C) na piersi.</li> <li>4. Dopasować pasy na ramionach (D, Rys. 47). Dzięki pasom można rozłożyć równomiernie ciężar kosy na ramionach w zależności od potrzeb operatora.</li> <li>5. Dopasować pas na piersi (E, Rys. 46).</li> <li>6. Kosę zawiesić na zaczepie pasów (F, Rys. 48)</li> <li>7. Umieścić wieszak (G) w taki sposób, aby zapewnić jak najlepsze wyważenie kosy.</li> <li>8. Wyregulować wysokość kosy za pomocą dwóch pasów (H-L, Rys. 49). Prawidłową odległość między pasem a sprzączką (F, Rys. 48), można zmierzyć tak, jak na Rys. 50. Dzięki takiej regulacji można również równomiernie rozłożyć ciężar kosy, zapewniając jej optymalne wyważenie w czasie pracy.</li> </ol> <p><b>⚠ UWAGA!</b> - W przypadku użycia tarczy stalowej do drewna (22-60-80-zębnej) należy obowiązkowo użyć pasów nośnych wyposażonych w mechanizm błyskawicznego rozpinania.</p> <p><b>PRACA</b></p> <ul style="list-style-type: none"> <li>- Podczas pracy zawsze stosować pasy nośne, ręce trzymać na uchwytach kosy.</li> <li>- Prawidłowy sposób pracy przypomocy kosy przedstawiono na Rys. 51.</li> <li>- W razie przypadkowego uderzenia kosą w ciało obce (kamień itp.), zawsze sprawdzać, czy tarcza tnąca nie pękła.</li> </ul>

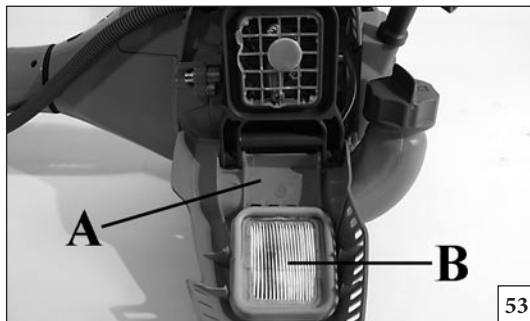

53



54

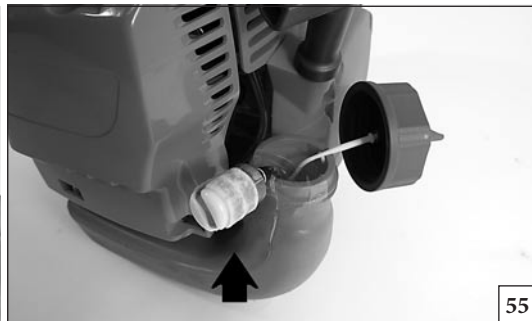

55



56

Português

Ελληνικά

Türkçe

## MANUTENÇÃO

## ΣΥΝΤΗΡΗΣΗ

## BAKIM

**⚠ ATENÇÃO!** – Durante as operações de manutenção, calce sempre as luvas de protecção. Não efectue as operações de manutenção com o motor quente.

## FILTRO DE AR

Todas as 8-10 horas de trabalho tire a tampa (A, Fig. 53), limpe o filtro (B). Sopre à distância com ar comprimido de dentro para fora (Fig. 54). Substitua-o se estiver sujo ou danificado. Um filtro obstruído provoca um funcionamento irregular do motor que aumenta o consumo e diminui a potência.

## FILTRO DE COMBUSTIVEL

Verifi que regularmente as condições do filtro de combustível. Um filtro sujo cria difi culdades no arranque e diminui a performance do motor. Para limpar o filtro, tire-o pelo orifício de abastecimento de combutível. No caso de ele estar muito sujo, substitua-o (Fig. 55).

## MOTOR / VÁLVULA DE DESCOMPRESSÃO

Limpar regularmente as alhetas do cilindro com ar comprimido (Fig. 50). A acumulação de impurezas sobre o cilindro pode provocar aquecimento anormal prejudicial ao bom funcionamento do motor. Verifique e limpe eventuais impurezas presentes na base da válvula de descompressão; ela poderá ficar aberta.

## VELA

Para aceder à vela, desaperte o parafuso (C, Fig. 57) e abra a tampa (D).  
Recomenda-se a limpeza regular da vela e controlar a distância entre os electrodos (Fig. 58). Utilize vela NGK BPMR7A ou de outra marca de grau térmico equivalente.

## CABEÇA CONICA

Após todas as 30 horas de trabalho, tire o parafuso (A, Fig. 59) da cabeça cónica e controle a quantidade de massa. Utilize massa de qualidade com bissulfureto de molibdeno (Fig. 60).

**⚠ ΠΡΟΣΟΧΗ** - Κατά τη διάρκεια της συντήρησης φοράτε πάντα προστατευτικά γάντια. Μην πραγματοποιείτε τη συντήρηση με τον κινητήρα ακόμη ζεστό.

## ΦΙΛΤΡΟ ΑΕΡΑ

Καθε 8-10 ώρες εργασίας, βγαζετε το καπακπ(A, Εικ. 53), καθαρίζετε το φίλτρο (B). Φυσίζετε από απόσταση με πιεσμένο αέρα, από την εσωτερική προς το εξωτερική πλευρά (Εικ.54). Αντικαταστήστε εάν βρώμικο ή φθαρμένο. Ένα μπουκωμένο φίλτρο προκαλεί ανωμαλη λειτουργία του μοτερ, αυξανοντας την καταναλωση καππεριοριζοντας την ισχυ.

## ΦΙΛΤΡΟ ΤΟΥ ΚΑΡΜΠΥΡΑΤΕΡ

Ελέγχετε περιοδικά την κατάσταση του φίλτρου του καρμπυρατέρ. Ένα βρώμικο φίλτρο προκαλεί δυσκολίες στην εκκίνηση και μειώνει τις επιδόσεις του κινητήρα. Για να καθαρίσετε το φίλτρο, βγάλτε το από την οπή τροφοδότησης καυσίμου. Σε περίπτωση έντονης ακαθαρσίας, αντικαταστήστε το (Εικ.55).

## ΚΙΝΗΤΗΡΑΣ / ΒΑΛΒΙΔΑ ΑΠΟΖΥΜΠΙΕΖΗΣ

Καθαρίζετε περιοδικά τα πτερύγια του κυλίνδρου με ένα πινέλο ή με πιεσμένο αέρα (Εικ.56). Η συγκέντρωση ακαθαρσίας στον κύλινδρο μπορεί να προκαλέσει υπερθέρμανση, βλαβερή για τη λειτουργία του κινητήρα. Ελέγξτε για ύπαρξη πιθανών ακαθαρσιών στην βάση της βαλβίδας αποσυμπίεσης καπκαθαρίστε. Μπορεί να παραμείνει ανοιχτή.

## ΜΠΟΥΖΙ

Για να αποκτήσετε πρόσβαση στο μπουζι, ξεβιδώστε τις βίδες (C, εικ. 57) καπανοίξτε το κάλυμμα (D).  
Συνιστάται ο περιοδικός καθαρισμός του μπουζι και ο έλεγχος της απόστασης των ηλεκτροδίων (Εικ.58). Χρησιμοποιείτε μπουζι NGK BPMR7A ή άλλης μάρκας με παρόμοιο θερμικό βαθμό.

## ΚΩΝΙΚΟ ΖΕΥΓΟΣ

Κάθε 30 ώρες λειτουργίας, βγάξτε τη βίδα (A, Εικ.59) από το κωνικό ζεύγος και ελέγξτε το γράσο. Χρησιμοποιείτε γράσο ποιότητας διθειούχου του μολυβδανίου (Εικ.60).

**⚠ DİKKAT** - Sırt atomizörünün bakımını yaparken eldiven kullanın. Motor sıcakken bakım yapmayın.

## HAVA FİLTRESİ

Her 8-10 saatte bir Şltrenin kapağını (A, Şekil 52) ve Şltreyi (B) çıkarın. İçerden dışarıya doğru uzaktan basınçlı hava tutunuz (Şek. 54). Kirli ya da hasarlıysa değiştiriniz.. Filtre tıkalı olduğunda motor tekleyecek, daha fazla yakıt tüketerek yeterli performansı gösteremeyecektir.

## YAKIT DEPOSU

Yakıt Şltresini düzenli aralıklarla kontrol edin. Kirli Şltre motorun çalışmaya başlamasını zorlaştırıp, motorun verimini düşürebilir. Filtreyi temizlemek için yakıt doldurma deliğinden çıkarın. Çok kirlenmişse yerine yenisini takın (Şekil 55).

## MOTOR / DEKOMPRESYON VALFİ

Silindir kanatcıklarını (Şekil 56) fırçayla ya da basınçlı havayla düzenli olarak temizleyin. Silindirdeki her hangi bir kirlilik motorun fazla ısınmasına neden olabilir. Dekompresyon valfinin dibinde birikebilecek muhtemel pislikleri kontrol ediniz ve temizleyiniz; açık kalabilir.

## BUJİ

Bujiye ulaşmak için, vidayı (C, Şek. 57) sökünüz ve kapağı (D) açınız.  
Bujiyi temizleyin ve elektrod mesafesini düzenli olarak kontrol edin (Şekil 58). NGK BPMR7A veya başka markalardan eşit termik dereceye sahip bujiler kullanınız.

## DİLİ KUTUSU

Her 30 saatte bir dişli kutusundaki (A) vidasını çıkarın (Şekil 59) içindeki gres miktarına bakın. Kaliteli molibdenyum ya da lityum bisülŞt gresi (Şekil 60) kullanın.

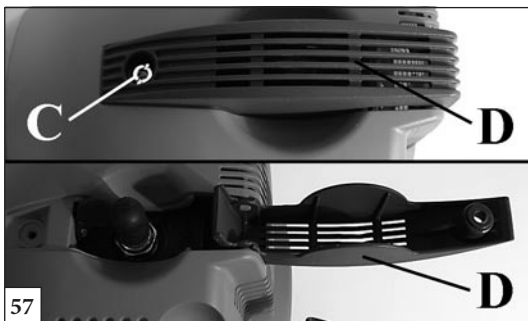

57

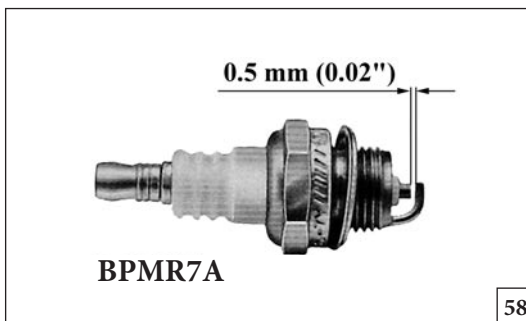

58



59



60

p.n. 001000677A

Česky

РУССКИЙ

Polski

## ÚDRŽBA

## ОБСЛУЖИВАНИЕ

## KONSERWACJA

**⚠ UPOZORNĚNÍ!** - Při údržbových pracích vždy používejte ochranné rukavice. Údržbu neprovádějte, je-li motor ještě teplý.

**VZDUCHOVÝ FILTR (Obr. 53)**

Každých 8-10 provozních hodin odklopte (popř. sejměte) kryt (A) a vyjměte filtr (B). Z bezpečné vzdálenosti vyfoukejte stlačeným vzduchem zevnitř směrem ven (obr. 54). Je-li zanesený nebo poškozený, vyměňte ho. Při nasazování filtru zpět dbejte na to, aby těsně přilhal k držáku filtru. Poškozený filtr vždy vyměňte. Pokud je vzduchový filtr zanešen, motor má nižší výkon a vyšší spotřebu.

**FILTR PALIVA**

Pravidelně kontrolujte stav filtru paliva. Zanesený filtr způsobuje problémy při startování a snižuje výkon motoru. Chcete-li filtr vyčistit, vyjměte ho z otvoru na plnění paliva; Je-li příliš znečištěný, vyměňte ho (obr. 55).

**MOTOR / DEKOMPRESNÍ VENTIL**

Ěbrování válce pravidelně čistěte štětcem nebo stlačeným vzduchem (obr. 56). Nahromaděním nečistot na válci může dojít k přehřátí, které je nebezpečné pro chod motoru. Zkontrolujte a vyčistěte případné nečistoty kolem dekompresního ventilu; mohl by zůstat otevřený.

**SVÍČKA**

Pro přístup k zapalovací svíčke odšroubujte šroub (C, obr. 57) a otevřete víko (D). Doporučujeme pravidelné čištění svíčky a kontrolu vzdálenosti elektrod (obr. 58). Používejte svíčky NGK BPMR7A nebo jinou značku odpovídající tepelné hodnoty.

**PŘEVODOVKA**

Po každých 30 pracovních hodinách odšroubujte šroub (A, obr. 59) a zkontrolujte úroveň maziva. Používejte pouze kvalitní maziva na bázi dvojsírníku molybdenu (obr. 60).

**⚠ ПРЕДУПРЕЖДЕНИЕ** – Всегда надевайте защитные перчатки во время выполнения действий по уходу за оборудованием. Запрещается проводить данные работы при неостывшем двигателе.

**ВОЗДУШНЫЙ ФИЛЬТР**

Каждые 8-10 часов работы снимайте крышку (A, Рис. 53), тщательно вытряхните фильтр (B). С расстояния продуйте сжатым воздухом так, чтобы поток был направлен изнутри наружу (Рис.54). Заменить, если он грязный или поврежден. При загрязненном фильтре двигатель плохо запускается и работает неустойчиво.

**ТОПЛИВНЫЙ БАК**

Периодически проверяйте топливный фильтр. Грязный фильтр может затруднять запуск и снижать производительность двигателя. Чтобы прочистить фильтр, действуйте следующим образом: выньте его из горловины бака. Замените его (Рис. 55), если он слишком грязный, или промойте в чистом бензине.

**ДВИГАТЕЛЬ / ДЕКОМПРЕССИОННЫЙ КЛАПАН**

Периодически чистите ребра цилиндра (рис. 56) щеткой или сжатым воздухом. Вследствие загрязнения цилиндра может произойти опасный перегрев двигателя. Проверьте и удалите грязь из основания декомпрессионного клапана; в противном случае он может остаться открытым.

**СВЕЧИ ЗАЖИГАНИЯ**

Для того, чтобы получить доступ к свече, открутите винт (C, Рис.57) и откройте крышку (D). Регулярно чистите свечу зажигания и проверяйте зазор между электродами (рис. 58). Используйте модель NGK BPMR7A или другую модель с тем же температурным режимом.

**УГЛОВАЯ ЗУБЧАТАЯ ПЕРЕДАЧА**

Каждые 30 часов работы снимите винт (A, Рис. 59) на угловой зубчатой передаче и проверяйте количество смазки. Используйте высококачественную молибденовую (рис. 60) или литиево-бисульфидную смазку.

**⚠ UWAGA!**-Wczasie wykonywania czynności konserwacyjnych należy zawsze nosić rękawice ochronne. Nie wykonywać czynności konserwacyjnych, kiedy silnik jest rozgrzany.

**FILTR POWIETRZA**

Co 8-10 godzin pracy, należy zdjąć pokrywę (A, Rys. 53), oczyścić filtr (B). Czyścić z dużej odległości sprężonym powietrzem w kierunku od wewnątrz do zewnątrz (rys. 54). Jeśli jest zanieczyszczony lub uszkodzony, należy go wymienić. Zatkany filtr powoduje nieprawidłową pracę silnika, zwiększa pobór mocy i zmniejsza efektywność pracy.

**FILTR PALIWA**

Sprawdzać okresowo stan filtra paliwa. Brudny filtr utrudnia rozruch i zmniejsza wydajność silnika. Aby oczyścić filtr, należy wyjąć go z otworu wlewowego paliwa; w przypadku silnego zanieczyszczenia, wymienić na nowy (Rys. 55).

**SILNIK / ZAWÓR DEKOMPRESYJNY**

Czyścić okresowo zebrą cylindra pędzlem lub strumieniem sprężonego powietrza (Rys. 56). Nagromadzenie się zanieczyszczeń na cylindrze może spowodować szkodliwe przegrzanie się silnika. Sprawdź i ewentualnie wyczyść ewentualne zanieczyszczenia u podstawy zaworu dekompresyjnego, które mogą spowodować otwarcie zaworu.

**ŚWIECA**

Aby uzyskać dostęp do świecy, należy odkręcić śrubę (C, rys. 57) i otworzyć pokrywę (D). Zaleca się okresowe czyszczenie świecy oraz kontrolę odstępów elektrod (Rys. 58). Stosować świec NGK BPMR7A ub zamiennik innej marki.

**PRZEKŁADNIA KĄTOWA**

Co 30 godzin pracy, odkręcić śrubę (A, Rys. 59) z przekładni i sprawdzić poziom smaru. Stosować wysokiej jakości smar z dwusiarczkiem molibdenu (Rys. 60).

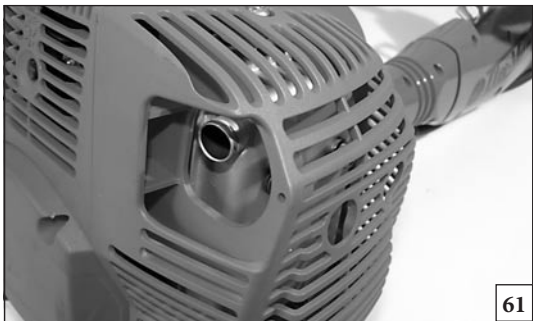

61

Português	Ελληνικά	Türkçe
<p align="center"><b>MANUTENÇÃO (BC 380)</b></p>	<p align="center"><b>ΣΥΝΤΗΡΗΣΗ (BC 380)</b></p>	<p align="center"><b>BAKIM (BC 380)</b></p>
<p><b>ESCAPE (Fig. 61)</b></p> <p><b>⚠ AVISO!</b> - Esta panela de escape é dotada de catalisador, necessário para que o motor esteja em conformidade com os requisitos das emissões. Nunca modifique nem retire o catalisador: se o fizer, estará a infringir a lei.</p> <p><b>⚠ AVISO!</b> - As painelas de escape dotadas de catalisador ficam muito quentes durante o uso e permanecem assim por muito tempo depois de se desligar o motor. Isto também acontece com o motor ao ralenti. O contacto pode causar queimaduras na pele. Lembre-se do risco de incêndio!</p> <p><b>⚠ CUIDADO!</b> - Se o catalisador estiver danificado, deve ser substituído. Se o catalisador estiver frequentemente obstruído, pode ser um sinal de que o rendimento da panela catalítica é limitado.</p> <p><b>⚠ AVISO:</b> Não trabalhe com a roçadora se o silenciador estiver danificado, ausente ou modificado. Um silenciador com uma manutenção incorrecta aumenta o risco de incêndio e perda de audição.</p>	<p><b>Εξάτμιση (Εικ. 61)</b></p> <p><b>⚠ ΠΡΟΖΟΧΗ!</b> - Η εξάτμιση διαθέτει καταλύτη που είναι αναγκαίος για τη συμμόρφωση του κινητήρα με τις απαιτήσεις σχετικά με τις εκπομπές. Μην τροποποιείτε καμην αφαιρείτε ποτέ τον καταλύτη: οπενέργειες αυτές συνιστούν παράβαση του νόμου.</p> <p><b>⚠ ΠΡΟΖΟΧΗ!</b> - Οπεξατμίσεις με καταλύτη θερμαίνονται πολύ κατά τη χρήση και διατηρούν υψηλή θερμοκρασία για μεγάλο χρονικό διάστημα μετά το σβήσιμο του κινητήρα. Αυτό ισχύει και με τον κινητήρα στο ρελαντί. Η επαφή μπορεί να προκαλέσει εγκαύματα στο δέρμα. Μην ξεχνάτε ότι υπάρχει κίνδυνος πυρκαγιάς!</p> <p><b>⚠ ΠΡΟΖΟΧΗ!</b> - Ζε περίπτωση βλάβης ο καταλύτης πρέπει να αντικαθίσταται. Το συχνό βούλωμα του καταλύτη μπορεί να αποτελεί ένδειξη μειωμένης απόδοσης της εξάτμισης.</p> <p><b>⚠ ΠΡΟΕΙΔΟΠΟΙΗΣΗ:</b> Μην χειρίζεστε το θαμνοκοπτικό εάν το σιλανσιέ έχει χαλάσει, λείπει ή έχει τροποποιηθεί. Ένα λανθασμένα συντηρημένο σιλανσιέ θα αυξήσει τον κίνδυνο πυρκαγιάς και απώλειας ακοής.</p>	<p><b>EGZOZ (Şekil 61)</b></p> <p><b>⚠ UYARI!</b> - Bu egzoz, motorun emisyonların özelliklerine uygun olması için gerekli bir katalizör ile donatılmıştır. Katalizörü asla çıkarmayınız veya üzerinde değişiklik yapmayınız: bunun yapılması kanunlara aykırıdır.</p> <p><b>⚠ UYARI!</b> - Katalizör ile donatılmış egzozlar çalışma esnasında oldukça ısınır ve motor durduktan sonra da bir süre sıcak kalırlar. Bu durum motor minimumda iken de geçerlidir. Temas edilmesi cilt yanıklarına neden olabilir. Yangın riski olduğunu unutmayınız!</p> <p><b>⚠ DİKKAT!</b> - Hasarlı katalizör yenisiyle değiştirilmelidir. Katalizörün sık aralıklarla tıkanması katalitik egzozun performansının sınırlı olduğunu belirten bir işaret olabilir.</p> <p><b>⚠ UYARI:</b> Susturucu hasarlı, takılmamış veya modife edilmişse, fırça tipi kesicinizi kullanmayınız. Susturucunun yanlış bakımı, yangın ve işitme kaybı riskini artıracaktır.</p>

--	--	--	--

Česky	РУССКИЙ	Polski
ÚDRŽBA (BC 380)	ОБСЛУЖИВАНИЕ (BC 380)	KONSERWACJA (BC 380)
<p><b>TLUMIČ VÝFUKU (Obr. 61)</b></p> <p><b>⚠ UPOZORNĚNÍ!</b> - Tento tlumič výfuku je vybaven katalyzátorem, aby byl v souladu s požadavky na množství emisí. Katalyzátor nikdy neodstraňujte, ani ho neupravujte: odstranění nebo úprava katalyzátoru znamená porušení zákona.</p> <p><b>⚠ UPOZORNĚNÍ!</b> - Tlumiče vybavené katalyzátorem se při použití zahřívají na velmi vysokou teplotu a jsou horké ještě dlouho po zastavení motoru. To platí i v případě motoru na volnoběh. Při dotknutí si můžete spálit pokožku. Uvědomte si nebezpečí požáru!</p> <p><b>⚠ OPATRNĚ!</b> - Je-li katalyzátor poškozený, je nutné ho vyměnit. Jestliže se katalyzátor často ucpává, může to znamenat sníženou účinnost katalytického tlumiče výfuku.</p> <p><b>⚠ UPOZORNĚNÍ:</b> Křovinořez nepoužívejte, je-li tlumič poškozený, chybí, nebo je nějak upravený. Nesprávně udržovaný tlumič zvyšuje riziko požáru a ztráty sluchu.</p>	<p><b>ГЛУШИТЕЛЬ (Рис. 61)</b></p> <p><b>⚠ ВНИМАНИЕ!</b> – Данная выхлопная труба оснащена каталитическим нейтрализатором, установка которого на двигатель необходима для выполнения требований, установленных в отношении выбросов. Никогда не снимайте каталитический нейтрализатор и не подвергайте его каким-либо модификациям: такие действия являются нарушением закона.</p> <p><b>⚠ ВНИМАНИЕ!</b> – Выхлопные трубы, оснащенные каталитическим нейтрализатором, сильно нагреваются во время работы и остаются горячими еще долгое время после выключения двигателя. Это происходит и когда двигатель работает на холостом ходу. Прикосновение к ним может привести к ожогам кожи. Помните об опасности возгорания!</p> <p><b>⚠ ОСТОРОЖНО!</b> – Если каталитический нейтрализатор поврежден, его следует заменить. Если каталитический нейтрализатор часто забивается, это может быть признаком того, что его эффективность ограничена.</p> <p><b>⚠ ПРЕДОСТЕРЕЖЕНИЕ:</b> Не эксплуатируйте мотокоосу в случае повреждения или отсутствия глушителя, атакжесглушителем, подвергнувшимся несанкционированной модификации. Невыполнение надлежащего техобслуживания глушителя увеличит риск воспламенения и потери слуха.</p>	<p><b>TŁUMIK (Rys. 61)</b></p> <p><b>⚠ OSTRZEŻENIE!</b> - Ten tłumik wyposażony jest w katalizator niezbędny do tego, aby silnik mógł być uznany za zgodny z wymogami dotyczącymi emisji. Katalizatora nie wolno nigdy modyfikować lub zdejmować: zrobienie tego stanowi naruszenie przepisów.</p> <p><b>⚠ OSTRZEŻENIE!</b> - Tłumiki wyposażone w katalizator ulegają bardzo silnemu nagraniu podczas pracy silnika i pozostają gorące również długo po zatrzymaniu silnika. Dzieje się tak nawet wtedy, gdy silnik pracuje na najniższych obrotach. Kontakt może spowodować poparzenie skóry. Proszę pamiętać o ryzyku pożaru!</p> <p><b>⚠ OSTROŻNIE!</b> - Jeżeli katalizator jest uszkodzony, należy go wymienić. Jeżeli katalizator jest często zatkany, może to oznaczać, że wydajność tłumika katalitycznego jest ograniczona.</p> <p><b>⚠ OSTRZEŻENIE:</b> Nie pracować kosą, jeśli tłumik jest uszkodzony, zmodyfikowany lub jeśli go brakuje. Niewłaściwie konserwowany tłumik zwiększa ryzyko wystąpienia pożaru i utraty słuchu.</p>

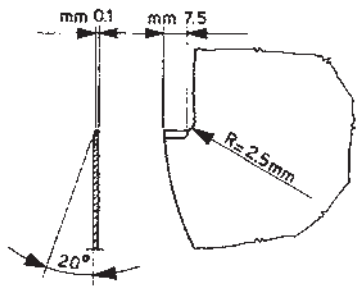

69

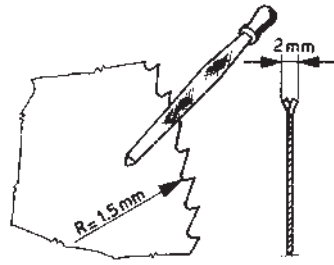

70

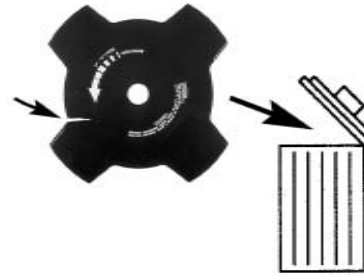

71



72

Português

## MANUTENÇÃO

**AFIAÇÃO DO DISCO 8÷80 dentes**

Verifique sempre as condições gerais do disco. Um afiar correcto do disco permitirá o rendimento máximo da roçadora. Para afiar os dentes utilize uma lima ou pedra para afiar, respeitando os ângulos e as dimensões conforme mostra a Fig. 69-70.

**⚠ ATENÇÃO!** Um utensílio com o gume não conforme ou uma lâmina afiada erroneamente, aumentam o risco de contragolpe. Controle as lâminas do corta relva: se estiverem danifi cadas ou rachadas substituaas (Fig. 71).

**AFIAÇÃO DAS LÂMINAS (2-3-4 DENTES)**

1. As lâminas são reversas: quando um lado perder o gume, revire-a e utilize o outro (Fig. 72).
2. As lâminas devem ser afi adas com uma lima plana com corte simples (Fig. 73).
3. Para manter o equilíbrio, lime de uma forma uniforme todo o gume.
4. Se as lâminas não estiverem afi adas correctamente podem gerar vibrações anómalas à máquina com a consequente quebra das próprias lâminas.

Ελληνικά

## ΣΥΝΤΗΡΗΣΗ

**ΑΚΟΝΙΣΜΑ ΔΙΣΚΟΥ 8-80 ΔΟΝΤΙΩΝ**

Ελέγχετε πάντα τις γενικές συνθήκες του δίσκου. Ένα σωστό ακόνισμα του δίσκου επιτρέπει τη μέγιστη επίδοση του θαμνοκοπτικού. Για να ακονίσετε τα δόντια, χρησιμοποιείτε μια λίμα ή τροχό και ενεργήστε με μικρά αγγίγματα σύμφωνα με τις γωνίες και τα μεγέθη που φέρει η (Εικ.69-70).

**⚠ ΠΡΟΣΟΧΗ!** - Οι κίνδυνοι αναπήδησης αυξάνουν εάν χρησιμοποιείτε λανθασμένο εργαλείο κοπής ή μαχαίρι με λανθασμένο ακόνισμα. Ελέγχετε τα μαχαίρια κοπής της χλόης για να εντοπίσετε φθορές ή ρωγμές. Εάν παρουσιάζουν ελαττώματα αντικαταστήστε τα (Εικ.71).

**ΑΚΟΝΙΣΜΑ ΜΑΧΑΙΡΙΩΝ ΚΟΠΗΣ ΧΛΟΗΣ 2-3-4 ΔΟΝΤΙΩΝ**

1. Τα μαχαίρια κοπής χλόης είναι διπλής όψης: όταν η μία πλευρά δεν είναι ακονισμένη, το μαχαίρι μπορεί να αναστραφεί και να χρησιμοποιηθεί από την άλλη πλευρά (Εικ.72).
2. Τα μαχαίρια κοπής χλόης ακονίζονται με επίπεδη λίμα νομής κόψης (Εικ.73).
3. Για να διατηρείται η ισορροπία πρέπει να ακονίζονται ομοιόμορφα όλες οι κόψεις.
4. Αν τα μαχαίρια δεν είναι σωστά ακονισμένα μπορεί να προκαλέσουν ανώμαλους κραδασμούς στο μηχάνημα με αποτέλεσμα το σπάσιμο των μαχαιριών.

Türkçe

## BAKIM

**BIÇAĞIN BILENMESİ 8÷80 dişli**

Daima bıçağın durumunu kontrol edin. Bıçak doğru bilendiğinde motorlu tırpanın performansı yükselir. Dişleri bilemek için törpü ya da biley taşı kullanarak haşf darbelerle Şekil 69-70 deki köşelere ve ebatlara dikkat edin.

**⚠ DİKKAT** – Yanlış kesime ayarlı bir alet veya yanlış şekilde bilenmiş bir bıçak geri tepme riskini artırır. Herhangi bir hasar veya çatlak olup olmadığını anlamak için çim biçme bıçaklarını kontrol ediniz; eğer hasar varsa değiştiriniz (Şekil 71).

**ÇİM BIÇME BIÇAKLARININ BILENMESİ 2-3-4 DIŞLI**

1. Çim biçme bıçakları ters çevrilebilir özelliktedir: bir tarafı keskinliğini kaybettiğinde, bıçak ters çevrilip diğer tarafı kullanılabilir (Şekil 72).
2. Çim biçme bıçakları daha basit kesim yapması için bir yassı eğer ile bilenir (Şekil 73).
3. Dengenin korunmasını sağlamak için, tüm kesim kenarını aynı ölçüde bileyiniz.
4. Eğer bıçaklar doğru şekilde bilenmezse makinede anormal titreşimler oluşabilir ve bu da bıçakların kırılmasına neden olabilir.





73

Česky

РУССКИЙ

Polski

ÚDRŽBA

ОБСЛУЖИВАНИЕ

KONSERWACJA

**BROUŠENÍ 8÷80 zubů**

Před broušením vždy zkontrolujte stav kotouče. Správné nabroušení zubů umožňuje maximální výkon křovinořezu.

K nabroušení zubů použijte brusný kotouč a postupujte po malých částech s dodržováním úhlů a rozměrů uvedených na obr. 69-70.

**▲ UPOZORNĚNÍ!** - Nástroj se špatným řezem nebo nástroj se špatně nabroušeným ostřím zvyšuje nebezpečí zpětného vrhu. Kontrolujte, zda nejsou nože na trávu poškozené nebo popraskané; zjistíte-li závadu, ihned je vyměňte (obr. 71).

**BROUŠENÍ NOŽŮ NA TRÁVU (2-3-4 ZUBY)**

1. Nože na trávu je možné obrátit: jestliže je jedna strana tupá, můžete nůž obrátit a používat ho z druhé strany (obr. 72).
2. Nože na trávu se brousí plochým pilníkem s jednoduchým brusem (obr. 73).
3. Všechna ostří nabrušte stejným způsobem, abyste neporušili rovnováhu.
4. Jestliže nože nejsou správně nabroušené, mohou způsobovat neobvyklé vibrace sekačky a následné zlomení nožů.

**ЗАТОЧКА ФРЕЗЫ 8÷80 зубьев**

Все время проверяйте общее состояние фрезы. Правильная заточка позволяет достичь максимального эффекта от работы кустореза. Чтобы заточить зубья фрезы, пользуйтесь напильником или точильным камнем и затачивайте мягкими движениями, соблюдая углы и размеры, показанные на Рис. 69-70.

**▲ ВНИМАНИЕ!** – Использование неправильного устройства кошения или неправильно заточенного ножа повышает опасность обратного удара. Проверьте ножи газонокосилки на наличие повреждений или трещин и замените их, если это необходимо (Рис. 71).

**Заточка ножей 2-3-4 зубьев**

1. Ножи имеют две режущие кромки. После затупления одной режущей кромки в результате эксплуатации нож можно повернуть для использования второй режущей кромки (Рис. 72).
2. Заточка ножей осуществляется с помощью плоского напильника с простой насечкой (Рис. 73).
3. Для сохранения балансировки ножа равномерно заточить все режущие кромки.
4. Неправильно заточенные ножи могут быть причиной возникновения ненормальной вибрации в машине и привести к повреждению самых ножей.

**OSTRZENIE TARCZY 8÷80 - zębnej**

Zawsze sprawdzaj ogólny stan tarczy. Prawidłowe naostrzenie tarczy zapewnia utrzymanie optymalnych warunków pracy kosy.

Aby naostrzyć zęby, należy używać pilnika lub ściernicy. Pilnik prowadzić niewielkimi ruchami zachowując kąty i wymiary podane na rys. Rys. 69-70.

**▲ UWAGA!** - Niewłaściwie naostrzone urządzenie tnące lub ostrze zwiększają ryzyko odbicia. Sprawdzaj tarcze do cięcia trawy pod kątem ewentualnych uszkodzeń lub pęknięć; w razie uszkodzeń wymienić na nowe (Rys. 71).

**OSTRZENIE TARCZY DO CIĘCIA TRAWY (2-3-4 – ZĘBNE)**

1. Tarcze do cięcia trawy są dwustronne: gdy jedna strona tarczy jest stępiona, można ją obrócić na drugą stronę i pracować dalej (Rys. 72)
2. Tarcze do cięcia trawy można ostrzyć płaskim pilnikiem o pojedynczym nacięciu (Rys. 73)
3. Aby zachować wyważenie tarczy, wszystkie powierzchnie tnące powinny być naostrzone w taki sam sposób.
4. Jeśli ostrza nie są właściwie naostrzone, może to spowodować niekorzystne wibracje urządzenia i doprowadzić do jego uszkodzenia.

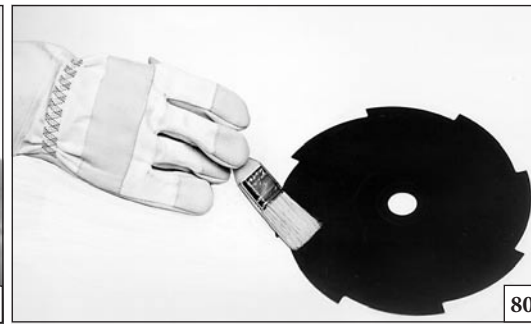
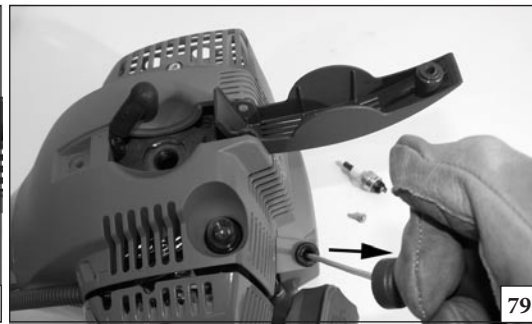
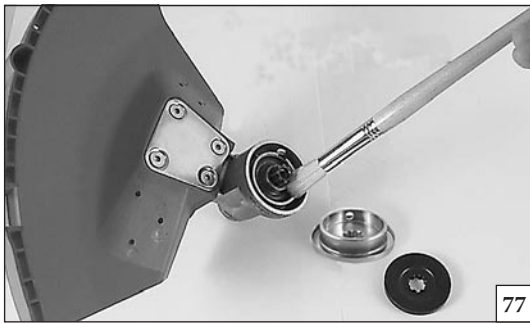

Português	Ελληνικά	Türkçe
<p align="center"><b>ARMAZENAGEM</b></p>	<p align="center"><b>ΑΠΟΘΗΚΕΥΣΗ</b></p>	<p align="center"><b>MOTORUN MUHAFAZASI</b></p>
<ul style="list-style-type: none"> <li>- Siga atentamente as regras de manutenção descritas.</li> <li>- Limpe perfeitamente a roçadora e lubrifique as partes de metal.</li> <li>- Tire o disco, limpe-o e lubrifique-o para prevenir a oxidação (Fig. 80).</li> <li>- Tire os freios que bloqueiam o disco: limpe, seque e lubrifique o copo cónico (Fig. 77).</li> <li>- Tire o combustível do depósito e volte a colocar o tampão.</li> <li>- Tire a vela, deite um pouco de óleo no cilindro (Fig. 78). Rode várias vezes a árvore do motor com a ajuda do cabo de arranque para distribuir o óleo (Fig. 79). Volte a colocar a vela.</li> <li>- Conserve o aparelho num lugar seco, se possível sem estar em contacto com o solo.</li> </ul> <p><b>⚠ ATENÇÃO:</b> Em caso de transporte ou aquando guardar la roçadora, monte a protecção do disco (M) p.n. 4196086 como ilustrado nas Fig. 81-82.</p> <p><b>⚠ ATENÇÃO:</b> Todas as operações de manutenção que não figuram neste manual devem ser efectuadas numa oficina autorizada. Para garantir um constante e regular funcionamento da roçadora, não esquecer que no caso de substituição das peças é necessário utilizar exclusivamente <b>PEÇAS DE ORIGEM</b>.</p>	<ul style="list-style-type: none"> <li>- Ακολουθήστε τις οδηγίες συντήρησης που αναγράφονται προηγούμενα.</li> <li>- Καθαρίστε τέλεια το θαμνοκοπτικό και γρασάρετε τα μεταλλικά εξαρτήματα.</li> <li>- Βγάλτε το δίσκο, καθαρίστε τον και λαδώστε τον για να αποφύγετε τη σκουριά (Εικ.80).</li> <li>- Βγάλτε τις φλάντζες σταθεροποίησης του δίσκου, καθαρίστε, στεγνώστε και λαδώστε την έδρα του κωνικού ζεύγους (Εικ.77).</li> <li>- Βγάλτε το καύσιμο από το ντεπόζιτο και ξαναβάλτε την τάπα.</li> <li>- Βγάλτε το μπουζί και βάλτε λίγο λάδι στον κύλινδρο (Εικ.78). Γυρίστε τον άξονα του κινητήρα μερικές φορές μέσω του καλωδίου εκκίνησης για να διανεμηθεί το λάδι (Εικ.79). Επανατοποθετήστε το μπουζί.</li> <li>- Αποθηκεύστε το θαμνοκοπτικό σε περιβάλλον ξηρό, εάν είναι δυνατόν μακριά από πηγές θερμότητας και δίχως να είναι σε επαφή με το έδαφος.</li> </ul> <p><b>⚠ ΠΡΟΣΟΧΗ:</b> Σε περίπτωση μεταφοράς ή αποθήκευσης του θαμνοκοπτικού, τοποθετήστε την προστασία δίσκου (M) p.n. 4196086 όπως φαίνεται στις (Εικ.81-82).</p> <p><b>⚠ ΠΡΟΣΟΧΗ:</b> Όλες οι ενέργειες συντήρησης, που δεν αναγράφονται στο παρόν εγχειρίδιο θα πρέπει να πραγματοποιούνται από ένα ειδικευμένο συνεργείο. Για να εγγυηθεί μια σωστή και συνεχή λειτουργία του θαμνοκοπτικού, θυμηθείτε ότι ενδεχόμενες αντικαταστάσεις των ανταλλακτικών θα πρέπει να γίνονται αποκλειστικά με <b>ΓΝΗΣΙΑ ΑΝΤΑΛΛΑΚΤΙΚΑ</b>.</p>	<ul style="list-style-type: none"> <li>- Daha önce belirtilen bakım kurallarına uyun.</li> <li>- Motorlu tırpanı iyice temizleyerek metal aksamı yağlayın.</li> <li>- Bıçağı çıkararak paslanmasını önlemek amacıyla temizleyin ve yağlayın (Şekil 80).</li> <li>- Bıçak tespit şanzılarını çıkarın, temizleyin, kurulayın. Bevel dişlisini (Şekil 77) yağlayın.</li> <li>- Yakıt deposunu boşaltarak, kapağını tekrar kapatın.</li> <li>- Bujiyi çıkarın, silindire az miktarda yağ koyun (Şekil 78).</li> <li>- Starter ipini çekerek krank milini döndürün ve yağın dağılmasını sağlayın (Şekil 79). Bujiyi tekrar yerine takın.</li> <li>- Motorlu tırpanı kuru ve serin bir yerde, tercihen yerden yukarıda muhafaza edin.</li> </ul> <p><b>⚠ DİKKAT:</b> Kesme diskinin nakliye veya yeniden kurulması esnasında, disk/plak (M) p.n. 4196086 koruyucusunu Şekil 81-82 de gösterildiği gibi takınız.</p> <p><b>⚠ DİKKAT:</b> Bakım işlemleri Yetkili Bakım Servisince yapılmalıdır. Tırpanın etkin çalışmasını sağlamak için tüm yedek <b>PARÇALARIN ORJINAL</b> yedek parçalarla değiştirilmesi gerektiğini unutmayın.</p>

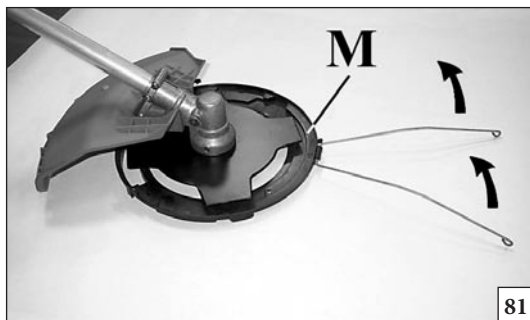

81

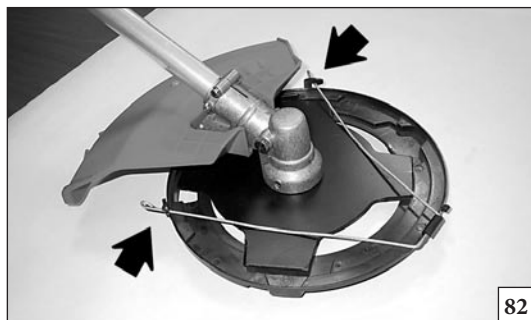

82



83

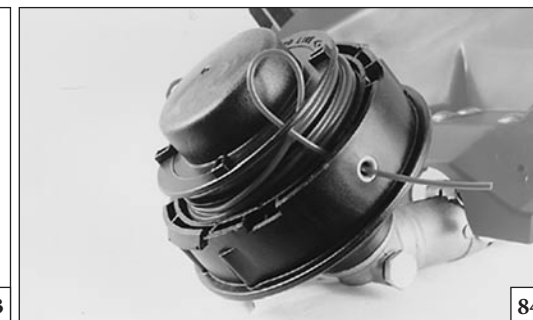

84

Česky

РУССКИЙ

Polski

## SKLADOVÁNÍ

## ХРАНЕНИЕ

## PRZECHOWYWANIE

- Dodržujte všechny dříve uvedené předpisy k údržbě.
- Křovinořez dokonale vyčistěte a namažte mazivem kovové části.
- Sejměte kotouč, vyčistěte ho a naolejujte ho, aby nezrezavěl (obr. 80).
- Odstraňte příruby kotouče; vyčistěte, otřete a naolejujte uložení převodovky (obr. 77).
- Vylijte palivo z nádrže a opět našroubujte víčko.
- Vyměňte svíčku a nalijte trochu oleje do válce (obr. 78). Pomocí spouštěcího lanka několikrát otočte hřídel motoru, aby se olej dostal na všechny plochy válce (obr. 79). Namontujte svíčku zpět.
- Přístroj skladujte na suchém místě, pokud možno ne přímo na zemi, a v dostatečné vzdálenosti od tepelných zdrojů.

**⚠ UPOZORNĚNÍ!** V případě přepravy nebo skladování křovinořezu namontujte kryt řezného kotouče (M) kód 4196086 podle obr. 81-82.

**⚠ UPOZORNĚNÍ!** Všechny údržbové práce, které nejsou uvedené v této příručce, smí provádět pouze autorizovaná dílna. Chcete-li, aby vám křovinořez pravidelně a dlouho sloužil, dbejte na to, abyste k případné výměně součástí používali výhradně **ORIGINÁLNÍ NÁHRADNÍ DÍLY**.

- Следуйте всем нормам по уходу, описанным выше.
- Полностью очистите кусторез и смажьте его металлические части.
- Снимите, почистите и смажьте фрезу для предохранения от ржавчины (Рис. 80).
- Снимите фиксирующие фрезу фланцы, прочистите, высушите и смажьте гнездо угловой зубчатой передачи (Рис. 77).
- Опорожните топливный бак и поставьте крышку бака на место.
- Снимите свечу, налейте небольшое количество масла в цилиндр (Рис. 78). Проверните несколько раз коленчатый вал, используя пусковой шнур, чтобы распределить масло (Рис. 79). Поставьте свечу на место.
- Храните кусторез в сухом месте, желательно не на полу и вдали от источников тепла.

**⚠ ВНИМАНИЕ!** Во время транспортировки или складирования кустореза, установите на нем защитный колпак диска (M) р.н. 4196086, как показано на рисунках 81-82.

**⚠ ВНИМАНИЕ:** Все операции по уходу, не упомянутые в этом руководстве, должны выполняться в уполномоченном сервисном центре.

- Wykonać wszystkie wyżej opisane zasady konserwacji.
- Dokładnie oczyścić kosę spalinową oraz smarować jej części metalowe.
- Zdemontować tarczę tnącą, oczyścić ją i naoliwić, aby zabezpieczyć przed korozją (Rys. 80).
- Zdemontować kołnierz mocujący tarczę, wysuszyć i nasmarować obsadę przekładni kątownej (Rys. 77).
- Opróżnić zbiornik paliwa i zakręcić korek.
- Zdemontować świecę i wlać do cylindra trochę oleju. (Rys. 78). Przekręcić kilka razy wał silnika za pomocą linki rozrusznika, aby rozprowadzić olej. (Rys. 79). Zamontować świecę.
- Przechowywać urządzenie w suchym pomieszczeniu, w miarę możliwości nie bezpośrednio na podłożu i daleko od źródeł ciepła.

**⚠ UWAGA:** W czasie transportu oraz na czas magazynowania kosy spalinowej, założyc osłonę tarczy tnącej (M) kod 4196086, tak jak to pokazano na Rys. 81-82.



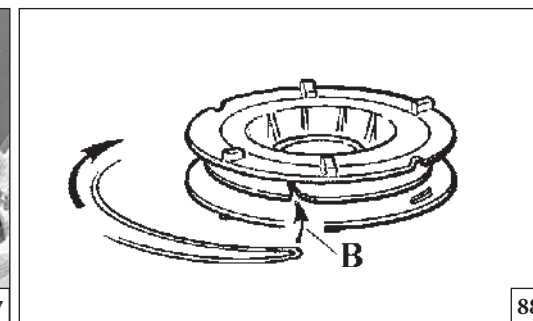
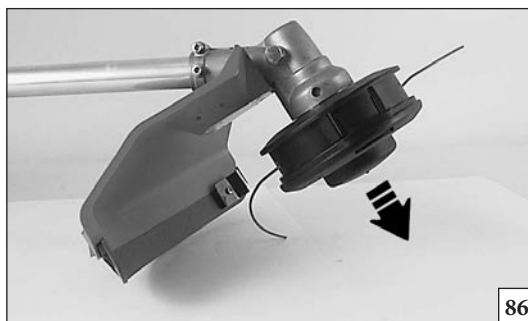
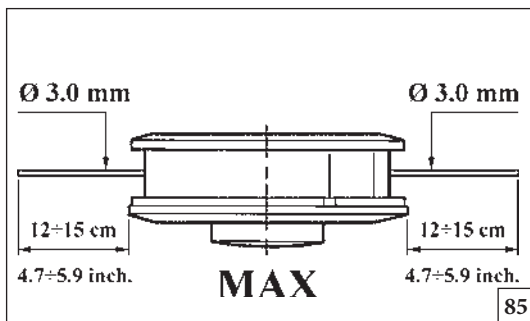

**⚠ UWAGA:** Wszystkie czynności konserwacyjne, które nie są opisane w niniejszym podręczniku powinny być wykonywane przez autoryzowany serwis. Aby zagwarantować stałe i prawidłowe działanie kosy spalinowej, należy pamiętać, że przy ewentualnej wymianie części należy stosować wyłącznie **ORYGINALNE CZĘŚCI ZAMIENNE**.



Português	Ελληνικά	Türkçe
<p align="center"><b>CABEÇA DE FIO DE NYLON</b></p>	<p align="center"><b>ΚΕΦΑΛΗ ΜΕ ΝΑΪΛΟΝ ΚΑΛΩΔΙΟ</b></p>	<p align="center"><b>MİSİNALI KAFAYI</b></p>
<p>Utilize sempre o mesmo diâmetro de fio, como o de origem a fim de não sobrecarregar o motor (Fig. 85).</p> <p><b>Fig. 86</b> Para prolongar o fio de nylon, bater a cabeça sobre o terreno enquanto se trabalha.</p> <p><b>Nota:</b> Não bater a cabeça sobre o cimento ou calçada: pode ser perigoso.</p> <p><b>SUBSTITUIR DE FIO DE NYLON</b></p> <ol style="list-style-type: none"> <li>1 - Carregue a lingüeta (Fig. 87) e retire a tampa e a bobina interna.</li> <li>2 - Dobre o fio na metade deixando uma parte mais comprida do que a outra de aproximadamente 14 cm. Bloqueie o fio na apropriada marca (B, Fig. 88) na bobina. Enrole, na direção da flecha, cada fio no próprio alojamento, de modo uniforme e sem cruzá-los.</li> <li>3 - Terminado o enrolamento do fio, bloqueie-o nas apropriadas fendas como indicado na Fig. 83 (pág. 79). Monte a mola. Enfie o fio através dos olhais (Fig. 84 - pag. 79) e retire-o para fora. Bloqueie o cabeçote com a tampa.</li> </ol>	<p>Χρησιμοποιείτε πάντα την ίδια αρχική διάμετρο καλωδίου νάιλον για να μην υπερφορτώσετε τον κινητήρα (Εικ.85).</p> <p><b>(Εικ.86)</b> Για να μακρύνετε το καλώδιο νάιλον, χτυπήστε την κεφαλή στο έδαφος ενώ εργάζεστε.</p> <p><b>ΣΗΜΕΙΩΣΗ:</b> Μην χτυπάτε την κεφαλή στο τσιμέντο ή στο λιθόστρωτο, μπορεί να είναι επικίνδυνο.</p> <p><b>ΝΑΪΛΟΝ ΚΑΛΩΔΙΟ</b></p> <ol style="list-style-type: none"> <li>1 - Πιέστε το γλωσσίδι (Εικ.87) και βγάλτε το καπάκι και την εσωτερική μομπίνα.</li> <li>2 - Τσακίστε το σύρμα στη μέση αφήνοντας μακρύτερο από το άλλο περίπου κατά 14cm. Μπλοκάρτε το σύρμα στην ειδική εγκοπή (B, Εικ.88) πάνω στην μομπίνα. Τυλίξτε, προς την κατεύθυνση του βέλους, κάθε σύρμα στη θέση του με ομοιόμορφο τρόπο και χωρίς να τα μπερδέψετε.</li> <li>3 - Αφού τυλίξετε το σύρμα, το μπλοκάρτε στις ειδικές σχισμές όπως δείχνει η Εικ.83 (σελ.79). Τοποθετήστε στο ελατήριο. Περάστε το σύρμα στα (Εικ.84 - σελ.79) και τραβήξτε το προς τα έξω. Μπλοκάρτε την κεφαλή με το καπάκι.</li> </ol>	<p>Motoru zorlamamak için yalnız orjinal olarak verilen kalınlıkta misina kullanın (Şekil 85).</p> <p><b>Sekil 86</b> - Kafadan daha fazla ip çıkarabilmek için çalışma anında yere haşşçe vurun.</p> <p><b>NOT:</b> Misinalı kafayı beton ya da taş gibi sert yüzeylere vurmayın, tehlikeli olabilir.</p> <p><b>MİSİNANIN MONTAJI</b></p> <ol style="list-style-type: none"> <li>1 - Yan kulakçığa basarak dış kapağı açınız (Şekil 87).</li> <li>2 - Misinanın bir ucunu 14 cm uzun olarak ikiye katlayınız. Katlanma noktasından göbekteki yarığa takınız (B, Şekil 88). Misinayı ok yönünde birbirlerinin üzerine gelmeyecek şekilde sarınız.</li> <li>3 - Sarımın sonunda (Şekil 83, Sayfa 79) deki gibi misina uçlarını yassı deliğe takınız. Göbeği yayın üstüne oturtup misinanın iki ucunu ana gövde üzerindeki deliklerden geçirip dış kapağı kapatınız (Şekil 84, Sayfa 79).</li> </ol>
<p align="center">Česky</p>	<p align="center">РУССКИЙ</p>	<p align="center">Polski</p>
<p align="center"><b>HLAVA S NYLONOVÝMI STRUNAMI</b></p>	<p align="center"><b>ГОЛОВКА С НЕЙЛОНОВОЙ ЛЕСКОЙ</b></p>	<p align="center"><b>GŁOWICA ŻYŁKOWA</b></p>
<p>Používejte stále stejný průměr původní struny, aby nedocházelo k přetížení motoru (obr. 85).</p> <p><b>Obr. 86</b> K prodloužení nylonové struny klepněte při práci hlavicí o zem.</p> <p><b>POZNÁMKA:</b> Hlavicí nesmíte klepnout o beton nebo dlažbu - je to nebezpečné.</p> <p><b>VÝMĚNA NYLONOVÉ STRUNY</b></p> <ol style="list-style-type: none"> <li>1. Stiskněte jazýček (obr. 87), odstraňte kryt a vyjměte vnitřní cívku.</li> <li>2. Strunu přehněte asi v polovině, jednu stranu nechte o asi 14 cm delší. Nylon zablokujte v příslušném zářezu (B, obr. 88) na cívce. Každou strunu stejnoměrně navíňte ve směru šipky do jejího uložení, dávejte pozor, aby se spolu nezapletly.</li> <li>3. Po navinutí zablokujte struny v příslušných otvorech podle obrázku 83 na str. 79. Namontujte pružinu. Strunu protáhněte očky (obr. 84 - str. 79) a vytáhněte ji směrem ven. Hlavicí zakryjte krytem.</li> </ol>	<p>Во избежание перегрузки двигателя используйте леску только того же диаметра, который предусмотрен для данного кустореза (Рис. 85).</p> <p><b>Рис. 86</b> Для того, чтобы выпустить леску, следует слегка прижать головку кустореза к земле во время работы.</p> <p><b>ПРИМЕЧАНИЕ:</b> Кнопка с нижней стороны кустореза нажимается очень легко, особенно при работающем кусторезе. Поэтому ни в коем случае нельзя прилагать усилие или ударять головкой об землю, поскольку можно сломать головку или повредить кусторез. Если леска не выпускается, проверьте правильность ее намотки.</p> <p><b>ЗАМЕНА ЛЕСКИ</b></p> <ol style="list-style-type: none"> <li>1. Нажмите на лапку (Рис. 87), снимите крышку и выньте внутреннюю катушку.</li> <li>2. Согните леску пополам, один конец должен быть на 14 см длиннее второго. Зажмите леску в прорези (B, Рис. 88). Равномерно, не пересекая витки, намотайте леску в направлении стрелки, каждый конец - по своей бороздке.</li> <li>3. В конце намотки зажмите концы лески в соответствующих прорезях (Рис. 83 - Стр. 79). Смонтируйте пружину. Проденьте леску через ушко (Рис. 84 - Стр. 79) и вытяните ее наружу. Закрепите головку крышкой.</li> </ol>	<p>Zawsze stosować żyłki o takiej samej średnicy jak żyłka oryginalna, aby nie powodować przeciążenia silnika (Rys. 85).</p> <p><b>Rys. 86</b> Aby wydłużyć żyłkę, lekko stuknąć wirującą głowicą o podłoże.</p> <p><b>UWAGA:</b> Nie uderzać głowicą o twarde powierzchnie np. cementowe lub kamienne, ponieważ może to być niebezpieczne.</p> <p><b>WYMIANA ŻYŁEK NYLONOWYCH</b></p> <ol style="list-style-type: none"> <li>1. Nacisnąć języczek (Rys. 87), zdjąć pokrywę i wyjąć wewnętrzną szpulę.</li> <li>2. Złożyć żyłkę, przy czym jedna część powinna być dłuższa od drugiej o około 14 cm. Zablokować żyłkę w odpowiednim wycięciu (B, Rys. 88) na szpuli. Nawijać, w kierunku zgodnym z kierunkiem strzałki, każdą żyłkę odpowiednio w jej rowku równomiernie bez krzyżowania.</li> <li>3. Po nawinięciu żyłki, zablokować ją tak jak to wskazano na Rys. 83 (str. 79). Zamontować sprężynę. Przełożyć żyłkę przez okute otwory w obudowie (Rys. 84 - str. 79) i przeciągnąć na zewnątrz. Założyć pokrywę głowicy, upewnić się, że zaczepy obudowy znajdują się w położeniu wyjściowym.</li> </ol>

<b>P</b> DADOS TECNICOS	<b>TR</b> TEKNİK ÖZELLİKLERİ	<b>RUS</b> ТЕХНИЧЕСКИЕ ДАННЫЕ
<b>GR</b> ΤΕΧΝΙΚΑ ΣΤΟΙΧΕΙΑ	<b>CZ</b> TECHNICKÉ ÚDAJE	<b>PL</b> DANE TECHNICZNE

Cilindrada - Κυβισμός – Motor Kapasitesi - Objem válce - Объем - Pojemność silnika	cm <sup>3</sup>	36.3 (BC 380 S)	36.3 (BC 380 T)	40.2 (BC 420 S)	40.2 (BC 420 T)
Motor - Μοτέρ – Motor - Двигатель - Silnik		2 Tiempos - χρονα - Zamanlı - Dvoudob~ - тахтний - suwowy ЕМАК			
Potência - Ισχύς – Güç - Výkon - Мощность - Moc	kW	1.4		1.6	
N. rot./min mínima - Αρ. στροφών/λεπτό – Minimum devir - Minimální ot/min - Обороты холостого хода - Obroty minimalne silnika	min <sup>-1</sup>	2800			
Velocidade máxima do eixo de saída - Μέγιστη ταχύτητα του άξονα εξόδου - Çıkış milinin maksimum hızı - Maximální rychlost výstupního hřídele - Максимальная частота вращения выходного вала. - Maksymalna prędkość wału napędowego	min <sup>-1</sup>	8.500			
Velocidade do motor à velocidade máxima do eixo de saída - Ταχύτητα του κινητήρα στη μέγιστη ταχύτητα του άξονα εξόδου. - Çıkış milinin maksimum hızında motorun hızı - Rychlost motoru při maximální rychlosti výstupního hřídele - Скорость двигателя при максимальной частоте вращения выходного вала. - Prędkość silnika przy maksymalnej prędkości wału	min <sup>-1</sup>	11.700			
Capacidade do reservatório - Χωρητικότητα νεπόζιτου – Yakıt deposunun hacmi - Objem nádrže - Емкость топливного бака - Pojemność zbiornika	cm <sup>3</sup> (l)	750 (0.75 )			
Encendido electrónico - Ηλεκτρονική ανάφλεξη – Ateşleme elektronik - Elektronické zapalování - Зажигание электронное - Zapłon elektroniczny		Si - Naı - Var - Ano - Да - Tak			
Carburador de membrana - Καρμπυρατέρ μεμβράνης – Karbüratör diyafram - Membranový karburátor - Карбюратор диафрагменного типа - Gaźnik membranowy		Si - Naı - Var - Ano - Да - Tak			
Primer carburador - Primer καρμπυρατέρ – Primer Karbüratör - Nastříkovač paliva - Устройство прокачки карбюратора - Gaźnik z pompką rozruchową		Si - Naı - Var - Ano - Да - Tak			
Válvula de descompressão - Βαλβίδα αποσυμπίεσης – Dekompresyon valfi - Dekompresní ventil - Декомпрессионный клапан - Zawór dekompresyjny		Ñao - Dχι - Yok - Ne - Het - Nie		Si - Naı - Var - Ano - Да - Tak	
Sistema antivibratorio - Σύστημα αντικραδασμού – Amotisör - Antivibrační systém - Антивибрационная система - Układ antywibracyjny		Si - Naı - Var - Ano - Да - Tak			
Largura do corte - Πλάτος κοπής – Kesme Uzunluğu - Šíře záběru - Ширина косыбы - Szerokość cięcia	cm	42			
Peso sem a ferramenta de corte e sem a protacção - Βάρος χωρίς εργαλείο κοπής και προστασίας – Bıçak ve koruyucusuz ağırlık - Hmotnost bez řezného nástroje a krytu - Вес без режущего инструмента и защитного кожуха - Masa bez urządzenia tnącego i zabezpieczającego	kg	6.0	6.4	6.1	6.5

MODELO ΜΟΝΤΕΛΟ MODEL MODEL МОДЕЛЬ MODEL			BC 380 S		BC 380 T		
							
PRESSÃO DO SOM ΑΚΟΥΣΤΙΚΗ ΠΙΕΣΗ BASINÇ AKUSTICKÝ TLAK АКУСТИЧЕСКОЕ ДАВЛЕНИЕ CIŚNIENIE AKUSTYCZNE	*	LpA av dB (A)	EN 11806 EN 22686	96,5	100,1	96,5	100,1
INCERTEZA Αβεβαιότητα BELIRSIZLIK NEJISTOTA Погрешность NIEPEWNOŚĆ		dB (A)		1,3	1,3	1,3	1,3
NÍVEL POTÊNCIA ACÚSTICA GARANTIDO Εγγυημένη στάθμη ακουστικής ισχύος GARANTÍ EDİLEN AKUSTİK GÜÇ DÜZEYİ ZARUČENÁ HLADINA AKUSTICKÉHO VÝKONU УРОВЕНЬ ЗВУКОВОЙ МОЩНОСТИ НЕ БОЛЕЕ МОС AKUSTYCZNA GWARANTOWANA		LwA dB (A)	2000/14/EC EN 22686 EN ISO 3744	107	112	107	112
INCERTEZA Αβεβαιότητα BELIRSIZLIK NEJISTOTA Погрешность NIEPEWNOŚĆ		dB (A)		3,0	3,0	3,0	3,0
NÍVEL DE VIBRAÇÃO ΕΠΙΠΕΔΟ ΚΡΑΔΑΣΜΩΝ TITREŞİM ÚROVEŇ VIBRACÍ УРОВЕНЬ ВИБРАЦИИ POZIOM WIBRACJI	*	m / s <sup>2</sup>	EN 11806 EN 22687 EN 12096	3,8 (sx) 3,8 (dx)	3,6 (sx) 3,9 (dx)	4,0 (sx) 4,5 (dx)	4,2 (sx) 3,9 (dx)
INCERTEZA Αβεβαιότητα BELIRSIZLIK NEJISTOTA Погрешность NIEPEWNOŚĆ		m / s <sup>2</sup>	EN 12096	1,3	1,3	1,3	1,3

\* P - Valores médios ponderados: 1/2 mínimo, 1/2 plena carga (cabeça) ou 1/2 velocidade máx. em vazio (disco).





GR - Μέσες ζυγισμένες τιμές: 1/2 ελάχιστο, 1/2 πλήρες φορτίο (κεφαλή) ή 1/2 μέγ. ταχύτητα χωρίς φορτίο (δίσκος).

TR - Orta ağırlıklı değerler: asgari 1/2, tam yük 1/2 (kafa) veya boş andaki azami hız değeri 1/2 (biçak).

CZ - Průměrné statistické hodnoty: 1/2 volnoběh, 1/2 na plný výkon (hlava), nebo 1/2 max. rychlost bez zátěže (kotouč).

RUS - Средневзвешенные значения: 1/2 минимального числа оборотов, 1/2 при полной нагрузке (головка) или 1/2 быстрый ход (нож).

PL - Wartości średnie ważone: 1/2 minimum, 1/2 pełne obciążenie (głowica) lub 1/2 prędkość maks. bez obciążenia (dysk).

MODELO ΜΟΝΤΕΛΟ MODEL MODEL МОДЕЛЬ MODEL			BC 420 S		BC 420 T		
							
PRESSÃO DO SOM ΑΚΟΥΣΤΙΚΗ ΠΙΕΣΗ BASINÇ AKUSTICKÝ TLAK АКУСТИЧЕСКОЕ ДАВЛЕНИЕ CIŚNIENIE AKUSTYCZNE	*	LpA av dB (A)	EN 11806 EN 22686	96,5	100,1	96,5	100,1
INCERTEZA Αβεβαιότητα BELIRSIZLIK NEJISTOTA Погрешность NIEPEWNOŚĆ		dB (A)		1,3	1,3	1,3	1,3
NÍVEL POTÊNCIA ACÚSTICA GARANTIDO Εγγυημένη στάθμη ακουστικής ισχύος GARANTÍ EDİLEN AKUSTİK GÜÇ DÜZEYİ ZARUČENÁ HLADINA AKUSTICKÉHO VÝKONU УРОВЕНЬ ЗВУКОВОЙ МОЩНОСТИ НЕ БОЛЕЕ МОС AKUSTYCZNA GWARANTOWANA		LwA dB (A)	2000/14/EC EN 22686 EN ISO 3744	107	112	107	112
INCERTEZA Αβεβαιότητα BELIRSIZLIK NEJISTOTA Погрешность NIEPEWNOŚĆ		dB (A)		3,0	3,0	3,0	3,0
NÍVEL DE VIBRAÇÃO ΕΠΙΠΕΔΟ ΚΡΑΔΑΣΜΩΝ TITREŞİM ÚROVEŇ VIBRACÍ УРОВЕНЬ ВИБРАЦИИ POZIOM WIBRACJI	*	m / s <sup>2</sup>	EN 11806 EN 22687 EN 12096	3,8 (sx) 3,8 (dx)	3,6 (sx) 3,9 (dx)	4,0 (sx) 4,5 (dx)	4,2 (sx) 3,9 (dx)
INCERTEZA Αβεβαιότητα BELIRSIZLIK NEJISTOTA Погрешность NIEPEWNOŚĆ		m / s <sup>2</sup>	EN 12096	1,3	1,3	1,3	1,3

\* P - Valores médios ponderados: 1/2 mínimo, 1/2 plena carga (cabeça) ou 1/2 velocidade máx. em vazio (disco).

GR - Μέσες ζυγισμένες τιμές: 1/2 ελάχιστο, 1/2 πλήρες φορτίο (κεφαλή) ή 1/2 μέγ. ταχύτητα χωρίς φορτίο (δίσκος).

TR - Orta ağırlıklı değerler: asgari 1/2, tam yük 1/2 (kafa) veya boş andaki azami hız değeri 1/2 (biçak).

CZ - Průměrné statistické hodnoty: 1/2 volnoběh, 1/2 na plný výkon (hlava), nebo 1/2 max. rychlost bez zátěže (kotouč).

RUS - Средневзвешенные значения: 1/2 минимального числа оборотов, 1/2 при полной нагрузке (головка) или 1/2 быстрый ход (нож).

PL - Wartości średnie ważone: 1/2 minimum, 1/2 pełne obciążenie (głowica) lub 1/2 prędkość maks. bez obciążenia (dysk).







Português	Ελληνικά	Türkçe
-----------	----------	--------

**CERTIFICADO DE GARANTIA**

Este aparelho foi projectado e fabricado em conformidade com os critérios mais avançados da tecnologia actual. A empresa fabricante oferece uma garantia sobre os seus produtos de 24 meses, a partir da data de aquisição para utilização privada e actividades de tempos livres. A garantia é limitada a 12 meses no caso de uso profissional.

**Condições gerais de garantia**

- 1) A garantia inicia a partir do momento de compra. O fabricante, mediante a rede de assistência técnica, substituirá gratuitamente os defeitos causados pela não conformidade do material, processo de fabrico e produção. A garantia não anula os direitos legais previstos pelo Código civil contra as consequências derivadas de defeitos ou vícios do aparelho.
- 2) O pessoal técnico intervirá o mais rápido possível compativelmente com as próprias exigências de organização.
- 3) **Para requerer a assistência durante o período de garantia, é preciso exibir ao pessoal autorizado o certificado de garantia abaixo ilustrado preenchido plenamente, carimbado pelo revendedor e a respectiva factura ou recibo, qual comprovante da data de compra.**
- 4) A garantia decai nos seguintes casos:
  - Falta evidente de manutenção;
  - Utilização imprópria do produto ou alterações do mesmo;
  - Utilização de lubrificantes ou combustíveis impróprios;
  - Utilização de sobresselentes ou acessórios não originais;
  - Intervenções efectuadas por pessoal não autorizado;
- 5) O fabricante exclui do período de garantia os materiais de consumo e os órgãos sujeitos ao desgaste normal derivado da utilização do aparelho.
- 6) A garantia exclui as intervenções de actualização e de melhorias do aparelho.
- 7) A garantia não inclui pôr em ponto o aparelho bem como as intervenções de manutenção eventualmente necessárias durante o período de garantia.
- 8) Eventuais danos derivados do transporte devem ser assinalados imediatamente ao transportador; a inobservância, acarreta no decaimento da garantia.
- 9) Para os motores de outras marcas (Briggs & Stratton, Tecumseh, Kawasaki, Honda, etc.) montados nos nossos aparelhos, vale a garantia conferida pelos respectivos fabricantes.
- 10) A garantia não inclui eventuais danos, directos ou indirectos causados a pessoas ou bens materiais derivados da inutilização da máquina por ruptura ou da suspensão obrigada da sua utilização.

**ΕΓΓΥΗΣΗ**

Αυτό το μηχανήμα έχει σχεδιαστεί και κατασκευαστεί με τις πιο μοντέρνες τεχνικές παραγωγής. Η κατασκευάστρια Εταιρία εγγυάται για τα προϊόντα της για μια περίοδο 24 μηνών από την ημερομηνία αγοράς, για ιδιωτική και ερασιτεχνική χρήση. Η εγγύηση περιορίζεται στους 12 μήνες στην περίπτωση επαγγελματικής χρήσης.

**Γενικοί όροι της εγγύησης**

- 1) Η ισχύς της εγγύησης αρχίζει από την ημερομηνία αγοράς. Ο κατασκευαστής μέσω του δικτύου πώλησης και τεχνικής εξυπηρέτησης αντικαθιστά δωρεάν τα ελαττωματικά εξαρτήματα που οφείλονται σε υλικό, επεξεργασία και παραγωγή. Η εγγύηση δεν στερεί στον αγοραστή τα νομικά δικαιώματα που προβλέπονται από τον αστικό κώδικα όσον αφορά τις επιπτώσεις των ατελειών ή των ελαττωμάτων που προκλήθηκαν από το αγορασμένο προϊόν.
- 2) Το τεχνικό προσωπικό θα επέμβει το συντομότερο δυνατό μέσα στα χρονικά όρια που επιτρέπουν οι οργανωτικές απαιτήσεις.
- 3) **Για τεχνική υποστήριξη κατά την περίοδο εγγύησης είναι απαραίτητο να επιδείξετε στο εξουσιοδοτημένο προσωπικό το παρακάτω πιστοποιητικό εγγύησης σφραγισμένο από το κατάστημα πώλησης, πλήρως συμπληρωμένο και να συνοδεύεται από τιμολόγιο αγοράς ή νόμιμη απόδειξη που να αποδεικνύει την ημερομηνία αγοράς.**
- 4) Η εγγύηση παύει να ισχύει σε περίπτωση:
  - Εμφανούς απουσίας συντήρησης.
  - Λανθασμένης χρήσης του προϊόντος ή επεμβάσεων.
  - Ακατάλληλων λιπαντικών ή καυσίμου.
  - Χρήσης μη γνήσιων ανταλλακτικών ή αξεσουάρ.
  - Επεμβάσεων που έγιναν από μη εξουσιοδοτημένο προσωπικό.
- 5) Ο κατασκευαστής δεν καλύπτει με την εγγύηση τα αναλώσιμα υλικά και τα εξαρτήματα που υπόκεινται φυσιολογική φθορά κατά τη λειτουργία.
- 6) Η εγγύηση αποκλείει τις επεμβάσεις ενημέρωσης και βελτίωσης του προϊόντος.
- 7) Η εγγύηση δεν καλύπτει τη ρύθμιση και τις επεμβάσεις συντήρησης που μπορεί να λάβουν χώρα κατά την περίοδο εγγύησης.
- 8) Ενδεχόμενες ζημιές που προκλήθηκαν κατά τη μεταφορά πρέπει να αναφερθούν αμέσως στο μεταφορέα διαφορετικά παύει η ισχύς της εγγύησης.
- 9) Για τους κινητήρες άλλων κατασκευαστών (Briggs & Stratton, Tecumseh, Kawasaki, Honda, κλπ.) που είναι εγκατεστημένοι στα μηχανήματά μας, ισχύει η εγγύηση που χορηγείται από τον κατασκευαστή του κινητήρα.
- 10) Η εγγύηση δεν καλύπτει ενδεχόμενες ζημιές, άμεσες ή έμμεσες, που θα προκληθούν σε άτομα ή αντικείμενα από βλάβες του μηχανήματος ή παρατεταμένη εξαναγκασμένη διακοπή στη χρήση αυτού.

**GARANTİ SERTİFİKASI**

Bu makine, en modern üretim/imalat teknikleri kullanılarak tasarlanıp gerçekleştirildi. Üretici/İmalatçı firma, özel ve hobi amaçlı kullanımlar için, satın alma tarihinden sonra 24 aylık süreyle kendi ürünleri için garanti vermektedir. Garanti süresi, profesyonel kullanımlar için 12 ayla sınırlanmıştır.

**GARANTİ GENEL KOŞULLARI**

- 1) Garanti, satınalma tarihinden itibaren geçerlilik kazanır. İmalatçı firma; malzeme, işçilik ve imalattan kaynaklanan kusurlu parçaları, satış ve teknik destek ağı yoluyla değiştirir. Garanti, satılan üründen kaynaklanan kusurlara ve kusurların sonuçlarına karşı satınalmanı koruyan medeni kanundan kaynaklanan hakları ortadan kaldırmaz.
- 2) Teknik personel, organizasyonel koşulların verdiği sınırlar içerisinde olabileceğince en kısa sürede destek sağlayacaktır.
- 3) **Garantide yer alan desteği talep etmek için, yetkili kişiye satıcı tarafından damgalanmış sertifikayı ve de mali açıdan zorunlu satınalma faturasını ya da satınalma tarihini ispatlayan fişi göstermesi gereklidir.**
- 4) Garanti aşağıda yer alan durumlarda ortadan kalkar:
  - Bakım yapılmadığının açıkça anlaşılması,
  - Ürünün doğru olmayan ya da kurallara aykırı kullanımı,
  - Makineye uygun olmayan yağ ya da yakıtın kullanımı,
  - Orijinal olmayan yedek parça ya da aksesuarların kullanımı,
  - Yetkili olmayan kişiler tarafından makineye müdahalelerde bulunulması.
- 5) İmalatçı şirket; tüketim malzemelerini ve de makinenin normal işletimi sonucunda değişmesi gereken parçaları, garanti kapsamının dışında tutmaktadır.
- 6) Garanti, ürünün yenileştirme ve iyileştirme amacı ile yapılan eklentilerini hariçte bırakılmaktadır.
- 7) Garanti, garanti süresi boyunca gerekli olabilecek ayarlama ve bakım işlemlerini kapsamamaktadır.
- 8) Taşıma esnasında meydana gelecek hasarlar, garanti kapsamındaki hakları taşımacıdan talep etmek için ivedilikle bildirilmelidir.
- 9) Makineye kurulmuş olan başka marka motorlar için (Briggs ve Stratton, Tecumseh, Kawasaki, Honda, ve diğerleri), garanti; o motor imalatçıları tarafından verilir.
- 10) Garanti, uzun süreli kullanımdan kaynaklanan zorlamalı süspansiyon ve makine arızalarının, doğrudan ya da dolaylı olarak, kişilere ve eşyalara verdiği hasarları kapsamaz.

MODELO - MONTEALO	DATA - ΗΜΕΡΟΜΗΝΙΑ	MODEL	TARİH
SERIAL No - ΔΙΑΔΟΧΙΚΟΣ ΑΡΙΘΜΟΣ	DISTRIBUIDOR - ΚΑΤΑΣΤΗΜΑ ΠΩΛΗΣΗΣ	SERİNO	BAYI
COMPRADOR - ΑΓΟΡΑΣΜΕΝΟ ΑΠΟ ΤΟΝ ΚΥΠΙΟ		SATIN ALAN BAY	

Não enviar! Anexe apenas em caso de pedido de assistência técnica.  
 Μην το στείλετε! Επισυνάπτεται μόνο σε περίπτωση αίτησης τεχνικής εγγύησης.

Göndermek için değildir! Sadece teknik garanti için tüm nihai talepleri yollayınız.

## ZÁRUKA A SERVIS

## ГАРАНТИЙНЫЙ СЕРТИФИКАТ

## KARTA GWARANCYJNA

Záruční podmínky platí tak, jak jsou popsány v záručním listě prodejce. Servis v České republice a na Slovensku provádí firma MOUNTFIELD ve svých prodejních, specializovaných servisních střediscích a přes své dealery.

Настоящая машина была разработана и изготовлена использованием наиболее современных технологических процессов. Фирма-изготовитель дает гарантию на свои изделия в течение 24 месяцев со дня покупки при условии, что они применяются для личного и непрофессионального пользования. В случае профессионального использования гарантия действует в течение 12 месяцев.

Niniejsze urządzenie zostało zaprojektowane i wykonane przy wykorzystaniu najnowocześniejszych technik produkcyjnych. Producent udziela gwarancji na swoje wyroby na okres dwudziestu czterech (24) miesięcy od daty zakupu do celów prywatnych i hobbyistycznych. W przypadku używania produktu do zastosowań profesjonalnych okres gwarancyjny ograniczony jest do 12 miesięcy.

## ОБЩИЕ ГАРАНТИЙНЫЕ УСЛОВИЯ

- Гарантия вступает в силу со дня покупки машины. Изготовитель, через его торговую сеть и центры сервисного обслуживания, обеспечивает безвозмездную замену дефектных частей в результате некачественных материалов, обработки и изготовления. Гарантия не лишает покупателя предусмотренных гражданским кодексом правами в отношении последствия дефектов или пороков проданного товара.
- Фирма, в пределах организационных надобностей, обеспечит оказание помощи техническим персоналом в возможно кратчайший срок.
- При оформлении запроса на оказание гарантийной технической помощи предъявить уполномоченному персоналу надлежащим образом заполненное и заштампованное продавцом нижеприведенное гарантийное обязательство, приложив к нему счет-фактуру или кассовый чек, подтверждающие дату приобретения.
- Гарантия теряет силу в следующих случаях:
  - явное невыполнение технического обслуживания;
  - неправильное использование товара или нарушение его конструкции;
  - использование ненадлежащих смазочных материалов и топлива;
  - использование не поставляемых изготовителем запчастей и принадлежностей;
  - выполнение на машине работ не уполномоченным персоналом.
- Гарантия не распространяется на расходные материалы, а также на части, подвергающиеся нормальному износу.
- Из гарантии исключены любые работы, связанные с усовершенствованием товара.
- Гарантия не покрывает работы по наладке и техническому обслуживанию, необходимость которых могла бы возникнуть в течение гарантийного периода.
- В случае выявления вызванных во время транспортировки повреждений товара, об этом следует незамедлительно уведомить перевозчика. Несоблюдение этого условия приведет к выходу товара из гарантии.
- Установленные на наших машинах двигатели других фирм (Briggs & Stratton, Tecumseh, Kawasaki, Honda и т.д.) покрываются гарантией соответствующих изготовителей.
- Гарантия не покрывает причиненный людям или предметам прямой или косвенный ущерб в результате неисправности машины или ее продолжительного принудительного простоя.

## Ogólne warunki gwarancji

- Gwarancja obowiązuje począwszy od dnia zakupu. Producent, poprzez sieć sprzedaży i obsługi technicznej, wymienia bezpłatnie części z wadami materiałowymi, wadami powstałymi w toku obróbki oraz wadami produkcyjnymi. Gwarancja nie znosi prawa nabywcy przewidzianego w kodeksie cywilnym i dotyczącego roszczeń w wyniku wad i uszkodzeń spowodowanych przez sprzedany przedmiot.
- Personel techniczny przystąpi do naprawy w czasie, na który pozwolą wymagania organizacyjne, zawsze najszybciej jak to możliwe.
- Aby skorzystać z naprawy gwarancyjnej, konieczne jest przedstawienie autoryzowanym pracownikom obsługi poniższej karty gwarancyjnej, ostemplowanej przez sprzedawcę, wypełnionej we wszystkich swoich częściach oraz faktury zakupu lub paragonu lub też innego wymaganego prawnie dokumentu sprzedaży z odnotowaną datą zakupu.
- Utrata gwarancji następuje w przypadku:
  - Widocznego braku konserwacji.
  - Nieprawidłowego użytkowania wyrobu lub jego przeróbek.
  - Stosowania niewłaściwych smarów lub paliwa.
  - Stosowania nieoryginalnych części zamiennych lub akcesoriów.
  - Wykonywania napraw przez osoby nieupoważnione.
- Producent nie obejmuje gwarancją części podlegających normalnemu zużyciu podczas pracy urządzenia.
- Gwarancja nie obejmuje prac mających na celu unowocześnienie i ulepszenie produktu.
- Gwarancja nie obejmuje ustawienia ani czynności konserwacyjnych które będą konieczne w okresie gwarancji.
- Ewentualne uszkodzenia powstałe podczas transportu powinny zostać natychmiastowo zgłoszone przewoźnikowi pod groźbą utraty gwarancji.
- Dla silników innych marek (Briggs & Stratton, Tecumseh, Kawasaki, Honda, itp.) montowanych w naszych urządzeniach obowiązuje gwarancja udzielona przez producenta silnika.
- Gwarancja nie obejmuje ewentualnych szkód, bezpośrednio lub pośrednio wyrządzonych osobom lub rzeczom z powodu usterek w urządzeniu lub wynikłych z wymuszonego przedłużonego przestoju w pracy urządzenia.

МОДЕЛЬ

ДАТА

MODEL

DATA

СЕРИЯ №

ДИЛЕР

NR SERYJNY

NABYWCA PAN/I

КУПЛЕНО

SPRZEDAWCA

Не присылать отдельно! Приложить к заявке на оказание гарантийной технической помощи.

Nie wysyłać! Załączyć jedynie w przypadku żądania naprawy gwarancyjnej.

<b>P</b>	- <b>ATENÇÃO!</b> - Este manual deve acompanhar a máquina durante toda a sua vida útil.
<b>GR</b>	- <b>ΠΡΟΣΟΧΗ!</b> - Το παρόν εγχειρίδιο πρέπει να συνοδεύει το μηχάνημα καθ'όλη τη διάρκεια ζωής του.
<b>TR</b>	- <b>DİKKAT!</b> - Bu kılavuz, daima makinanın yanında bulundurulmalıdır.
<b>CZ</b>	- <b>UPOZORNĚNÍ!</b> - Tento návod by měl být uchováván spolu s přístrojem po celou dobu jeho životnosti.
<b>RUS</b>	- <b>ВНИМАНИЕ!</b> - Эта инструкция должна быть постоянно рядом с кусторезом
<b>PL</b>	- <b>UWAGA!</b> - Niniejsza instrukcja powinna towarzyszyć urządzeniu przez cały okres jego eksploatacji.



EMAK s.p.a. - Member of the YAMA group  
 42011 BAGNOLO IN PIANO (REGGIO EMILIA) ITALY  
 TEL. (0522) 956611 - TELEFAX (0522) 951555  
 EMAIL [service@emak.it](mailto:service@emak.it) INTERNET <http://www.oleomac.it>

