

- P** MANUAL DE INSTRUÇÕES
GR ΕΓΧΕΙΡΙΔΙΟ ΧΡΗΣΗΣ ΚΑΙ ΣΥΝΤΗΡΗΣΗΣ
TR ÇİM BİÇME MAKİNESİ KULLANIM KILAVUZU
CZ NÁVOD K POUŽITÍ A ÚDRŽBĚ
RUS ИНСТРУКЦИЯ ПО ЭКСПЛУАТАЦИИ
PL INSTRUKCJA OBSŁUGI I KONSERWACJI



Pubbl. 66130033 - Dic/2005 - Printed in Italy



Para um emprego correto da corta-relvas e para evitar acidentes, não iniciar o trabalho sem ter lido este manual com a máxima atenção. Neste manual encontram-se as descrições de funcionamento dos diversos componentes e as instruções para o necessário controle e para a manutenção.

N.B. As descrições e as ilustrações contidas neste manual não se consideram rigorosamente obrigatórias. A Empresa reserva-se o direito de realizar modificações sem ter que atualizar cada vez este manual.

Για μια πιο σωστή χρήση του χλοοκοπτικού και για να αποφευχθούν ατυχήματα, μην εργαστείτε χωρίς πρώτα να διαβάσετε πολύ προσεκτικά το παρών εγχειρίδιο. Στο παρόν εγχειρίδιο περιέχονται οι εξηγήσεις λειτουργίας των διαφόρων εξαρτημάτων και οι οδηγίες για τους απαραίτητους ελεγχούς και την συντήρηση.

ΣΗΜΕΙΩΣΗ: Οι περιγραφές και οι εικόνες που περιέχονται στο παρόν εγχειρίδιο δεν είναι δεσμευτικές. Η Εταιρία διατηρεί το δικαίωμα να κάνει αλλαγές χωρίς να ενημερώνει το παρόν εγχειρίδιο.

Çim biçme makinalarını doğru kullanmak ve kazaları önlemek için nasıl çalıştığını ve bakımının nasıl yapıldığını öğreten kullanım kılavuzunun tamamını dikkatle okumadan cihazınızı çalıştırmayın.

NOT: Bu kılavuzda hangi çizimlerin ve teknik özelliklerin bulunması gerektiği her bir ülkenin kanunlarına göre değişebileceğinden, imalatçı firma tarafından kullanıcıya bildirilmeden değiştirilebilir.

Chcete-li sekačku na trávu správně používat a vyhnout se tak případným úrazům, přečtěte si pozorně před jejím prvním použitím tento návod. V této příručce je vysvětlena funkce různých součástí sekačky a jsou zde uvedeny pokyny k nutné kontrole a údržbě.

Pozn.: Popisy a ilustrace uvedené v této příručce nejsou závazné. Výrobce si vyhrazuje právo na případné změny bez okamžité aktualizace této příručky.

Для правильного и безопасного использования не начинайте работу не изучив данную инструкцию по эксплуатации. Здесь Вы можете найти пояснения по работе и советы по обслуживанию Вашей газонокосилки.

Примечание: Иллюстрации и описание в данном руководстве могут меняться в зависимости от требований законов страны и вноситься без специального предупреждения со стороны производителя.

Przed przystąpieniem do pracy zapoznać się z treścią niniejszej instrukcji obsługi a w szczególności z zasadami bezpieczeństwa. Instrukcja zawiera wyjaśnienia dotyczące działania różnych elementów urządzenia oraz instrukcje dotyczące przeprowadzania niezbędnych czynności kontrolnych oraz konserwacji.

UWAGA: Opisy oraz ilustracje zawarte w niniejszej instrukcji nie zawsze dokładnie odzwierciedlają stan faktyczny. Producent zastrzega sobie prawo wnoszenia zmian i nie zobowiązuje się do każdorazowej aktualizacji niniejszej instrukcji.



- Antes de utilizar a máquina, leia o manual de instruções.
- Διαβάστε το βιβλιαράκι χρήσης και συντηρησης πριν χρησιμοποιήσετε αυτό το μηχάνημα.
- Sirt atomizörünü kullanmadan önce kullanım kılavuzunu okuyun.



- Před prvním použitím sekačky si pozorně přečtěte návod k použití a údržbě.
- Перед использованием внимательно читайте инструкцию по безопасности.
- Przed przystąpieniem do użytkowania zapoznać się z instrukcją obsługi



- **ATENÇÃO!** - Não deixe ninguém se aproximar durante o trabalho. Preste atenção à projecção de objectos.
- ΠΡΟΣΟΧΗ! - Μην αφήνετε κανένα να πλησιάσει κατά την εργασία. Προσεχετε την εκτοξευση αντικειμένων.
- **DIKKAT!** - Çalışma sırasında hiç kimsenin yaklaşmasına izin vermemeyin. Saçılan parçalara dikkat ediniz.

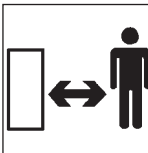

- **POZOR!** - Nedovolte nikomu, aby se k vám při práci přibližoval, pozor na možné odstřelování předmětů.
- **Внимание!** - Не позволяйте зрителям находиться в зоне работы. Будьте осторожны с посторонними предметами.

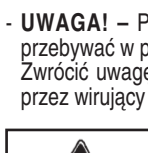

- **UWAGA!** – Podczas pracy urządzenia osoby postronne nie mogą przebywać w pobliżu pracującego urządzenia. Zwrócić uwagę na możliwość wyrzucenia niebezpiecznych przedmiotów przez wirujący nóż kosiarki.



- Antes de realizar qualquer limpeza ou conserto, pare o motor e desligue a ficha da tomada de força.
- Πριν από οποιοδήποτε καθαρισμό ή επισκευή, σταματήστε τον κινητήρα και αφαιρέστε το ρευματολήπτη από την πρίζα του ρεύματος.



- Herhangi bir temizlik ya da tamirat yapmadan önce motoru durdurunuz ve fişi cereyan prizinden çekiniz.
- Před každým čištěním nebo opravou vždy vypněte motor a vytáhněte zástrčku ze zásuvky.
- Перед чистойм любым ремонтом газонокосилки

- остановите двигатель и отсоедините газонокосилку от сети.
- Przed przystąpieniem do jakichkolwiek czynności czyszczenia lub naprawy, należy wyłączyć silnik i odłączyć urządzenie od zasilania.



- Pare o motor e desligue a ficha se o cabo está preso ou danificado. Mantenha o cabo de alimentação longe das lâminas.

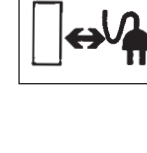

- Σβήστε το μοτέρ και αποσυνδέστε το φις αν το καλώδιο έχει σφηνώσει ή πάθει ζημιά. Κρατάτε το ηλεκτρικό καλώδιο μακριά από τις λάμες.

- Eğer kablo hasarlanmıssa motoru durdurup fişi çekiniz. Cereyan Besleme kablosunu bıçaklardan uzak tutunuz.
- Je-li kabel někde zachycený nebo poškozený, vypněte motor a vytáhněte zástrčku ze zásuvky. Napájecí kabel musí být neustále v dostatečné vzdálenosti od noží.

- Выключите газонокосилку и отсоедините ее от сети, если провод запутался или поврежден. Следите, чтобы провод не находился близко от ножа.

- Wylłączyc silnik i odłączyć urządzenie od zasilania, jeśli dojdzie do uszkodzenia lub przebicia przewodu. przewód zasilający należy trzymać z dala od ostrzy.



- Não aproxime as mãos ou os pés do cárter da lâmina enquanto o motor estiver ligado.

- **ATENÇÃO!** - As lâminas permanecem em movimento por alguns segundos mesmo depois que o motor foi desligado.

- Μην πλησιάζετε χέρια ή πόδια στο προστατευτικό της λεπίδας με τον κινητήρα αναμμένο.

- **ΠΡΟΣΟΧΗ!** - Οι λάμες εξακολουθούν να κινούνται για μερικά δευτερόλεπτα ακόμα και μετά το σβήσιμο του μοτέρ.

- Motor çalışırken ellerinizi ya da ayaklarınızı makinanın üstüne ya da altına koymayın.

- **DIKKAT!** - Motor kapatıldıktan sonra da bıçaklar birkaç saniye boyunca hareket halinde kalırlar.



- Při zapnutém motoru nedávejte ruce ani nohy do blízkosti krytu čepele.

- **POZOR!** - Čepele se otáčejí ještě několik vteřin po vypnutí motoru.

- Во время работы не располагайте руки и ноги вблизи вращающихся частей косилки.

- **Внимание!** - После остановки двигателя лезвия еще вращаются несколько секунд.

- Nie zbliżać rąk ani nóg do pokrywy noży, podczas pracy silnika.

- **UWAGA!** - Noże obracają się jeszcze kilka sekund po wyłączeniu silnika.



P COMPONENTES DA CORTA-RELVAS

- | | |
|----------------------------------|-------------------------------|
| 1 - Interruptor de funcionamento | 6 - Pára-cabo |
| 2 - Punho | 7 - Regul. altura de corte |
| 3 - Cesta rígida | 8 - Alavanca embreagem |
| 4 - Defletor trazeiro | 9 - Regulagem altura do punho |
| 5 - Plugue de ligação | |

GR ΕΞΑΡΤΗΜΑΤΑ ΤΟΥ ΧΛΟΟΚΟΠΤΙΚΟΥ

- | | |
|----------------------------------|------------------------------------|
| 1 - Γενικός διακοπτής | 6 - Υάντζο του καλωδίου |
| 2 - Τιμόνι | 7 - Ρύθμιση ύψους κοπής |
| 3 - Σκληρο καλάθι | 8 - Μοχλός συμπλέκτη |
| 4 - Πίσω καπάκι | 9 - Μοχλός ρύθμισης ύψους τιμονιού |
| 5 - Ρευματοληπτής (φίς) συνδεσης | |

TR ÇİM BİÇME MAKİNALARININ PARÇALARI

- | | |
|----------------------|---------------------------------|
| 1 - Tetik Düğmesi | 6 - Kablo mandalını |
| 2 - Sap | 7 - Kesim yüksekliği ayarlayıcı |
| 3 - Sabit sepetli | 8 - Frikasyon kolu |
| 4 - Arka değiştirici | 9 - Dümen kolu yükseklik ayarı |
| 5 - Fiş | |

CZ SOUČÁSTI SEKAČKY

- | | |
|--------------------------|----------------------------|
| 1 - Vypínač chodu | 6 - Úchytka kabelu |
| 2 - Řídítka | 7 - Regulace výšky řidítek |
| 3 - Pevný koš na trávu | 8 - Páka pojezdu |
| 4 - Zadní deflektor | 9 - Držadlo startéru |
| 5 - Připojovací zástrčka | |

RUS ЧАСТИ ГАЗОНОКОСИЛКИ

- | | |
|----------------------|----------------------------------|
| 1 - Выключатель | 6 - Крючок для кабеля |
| 2 - Ручка | 7 - Регулировка высоты кошения |
| 3 - Жесткой корзиной | 8 - Ручка привода движения колес |
| 4 - Задняя крышка | 9 - Кнопка регулировки высоты |
| 5 - Разъем | |

PL BUDOWA KOSIARKI

- | | |
|--------------------------------|---------------------------------|
| 1 - Wylłącznik | 6 - Ogranicznik przewodu |
| 2 - Uchwyt | 7 - Regulacja wysokości cięcia |
| 3 - Sztwny zbiornik | 8 - Dźwignia włączania napędu |
| 4 - Pokrywa kanału wyrzutowego | 9 - Regulacja wysokości uchwytu |
| 5 - Wtyczka | |

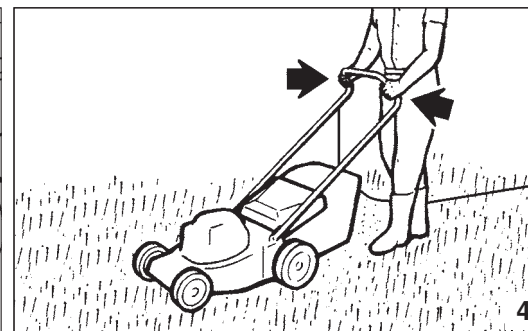
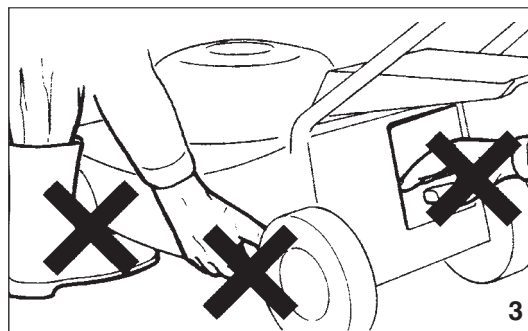
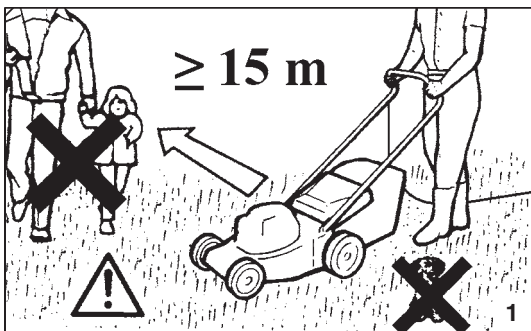

Português

NORMAS DE SEGURANÇA

Eis uma série de conselhos que devem ser absolutamente respeitados para evitar acidentes até muito sérios.

- 1 - Leia atentamente e siga as instruções escritas nas etiquetas fixadas sobre a máquina (Vide p. 2).
- 2 - Certifique-se de que ninguém, particularmente as crianças, se encontrem no raio de acção do corta relva (Fig. 1).
- 3 - Não permita a utilização do corta relva por pessoas que não tenham idade, experiência, tampouco força física suficiente ou quando tiver bebido álcool, ou tomado drogas ou medicamentos (Fig. 2).
- 4 - Não aproxime as mãos ou os pés no carter de lâmina enquanto o motor estiver ligado (Fig. 3).
- 5 - Lembre sempre da sua segurança e vista-se, portanto, adequadamente (Vide p. 10-11).
- 6 - Use sempre sapatos robustos e nunca sandálias (Vide p. 10-11).
- 7 - Use sempre óculos de protecção antes de iniciar o trabalho (Vide p. 10-11).
- 8 - Familiarize-se com o método de utilização do corta relva, com os seus comandos e particularmente com a maneira de desligá-lo em caso de necessidade urgente.
- 9 - Nunca use o corta relva quando a relva estiver molhada ou sobre outras superfícies escorregadias; segure com firmeza a empunhadura (Fig. 4); sempre caminhando, nunca correndo.
- 10 - Em terrenos inclinados, corte a relva transversalmente nunca em subida ou em descida; não corte a relva em pendências muito íngremes (Fig. 5).
- 11 - Cortar a relva unicamente com a luz do dia ou com um sistema de iluminação artificial forte.
- 12 - Assegurar-se que o deflector trazeiro esteja sempre na posição correta (Fig. 6).
- 13 - Não faça funcionar o corta relva sem o saco recolhedor (Fig. 6).
- 14 - Pare o motor depois de um choque contra qualquer objecto e assegure-se que não tenha sofrido nenhuma avaria; caso não ligue o motor antes de ter consertado a

eventual avaria (Fig. 7).

- 15 - Durante o arranque, não incline o corta relva, pois a lâmina exposta poderia magoá-lo.
- 16 - Não fique na frente do corta relva com o motor ligado.
- 17 - Pare o motor se tiver que atravessar uma senda, um caminho ou afins e quando transportar o corta relva de uma área de corte para outra.
- 18 - Verifique sempre que todos os parafusos com porcas do corta relva estejam bem apertados (Fig. 8).
- 19 - Use o corta relva somente após ter verificado que todos os elementos de segurança e protecção estejam corretamente montados.
- 20 - Pare o motor antes de largar o corta relva e verifique que todos os órgãos em movimento tenham parado.
- 21 - Espere o arrefecimento do motor, antes de guardar o corta relva em um lugar fechado.
- 22 - Quando o motor for ligado sem o saco recolhedor, fique longe da abertura de saída da relva (Fig. 11).
- 23 - Se o corta relva permanecer sem vigilância, desligue o motor e coloque-o em lugar plano.
- 24 - Pare o motor e desligue a ficha da tomada de força quer antes de tirar o saco quer quando for limpar o furo de saída da relva.
- 25 - Quando o motor for ligado sem o saco recolhedor, fique longe da abertura de saída da relva.
- 26 - Examine com frequência as fichas de ligação e o fio de extensão: substitua-os se apresentarem avarias. As fichas de ligação eléctrica devem ser à prova de água (Fig. 10).
- 27 - O fio de ligação eléctrica deve ser colocado de forma a evitar que pessoas ou que veículos possam danificá-lo, com perigo a estes e ao próprio operador.
- 28 - Leis locais podem limitar a idade do operador e a utilização da máquina em determinadas condições.
- 29 - Recorde-se que o operador é responsável por acidentes ou riscos que envolvam outras pessoas ou os seus bens materiais.
- 30 - Substitua as lâminas e os parafusos e porcas danificados ao mesmo tempo, para manter o equilíbrio.

- 31 - Mantenha sempre uma posição estável nos declives (Fig. 13).
- 32 - Tenha muito cuidado quando mudar de direcção nos declives e quando transportar o corta relva de uma área de corte para outra.
- 33 - Ligue o motor conforme descrito nas instruções e com os pés bem distantes da lâmina.
- 34 - Retire a ficha da tomada sempre que abandonar a máquina, antes de desobstruir a lâmina ou o tubo de escape, se retirar o saco, antes de efectuar qualquer limpeza ou reparação, se o corta sebes começar a vibrar de forma anormal (verifique imediatamente) e depois do embate com um objecto. Verifique se o corta sebes está danificado e proceda às reparações antes de utilizá-lo (Fig. 9).
- 35 - Substitua as peças gastas ou danificadas.
- 36 - Utilize apenas os dispositivos de corte originais.
- 37 - Ao utilizar o corta relva, vista sempre calças compridas (Vide p. 10-11).
- 38 - Antes de utilizar o corta relva, inspeccione à simples vista a lâmina, o parafuso com porca de fixação da lâmina e que o sistema de corte não esteja danificado ou desgastado.
- 39 - Tome muito cuidado ao inverter a direcção ou puxar o corta relva a si.
- 40 - Não arranque o corta relva com a embraiagem engatada.
- 41 - Nunca levante o corta relva com o motor em movimento.
- 42 - COMPRIMENTO A CONSELHADOS PARA OS CABOS DE EXTENSÃO (230 V) (Fig. 10).

Comprimento	Seção mínima de condutor
0 ÷ 20 metros	1 mm ²
20 ÷ 50 metros	1.5 mm ²
50 ÷ 100 metros	4 mm ²

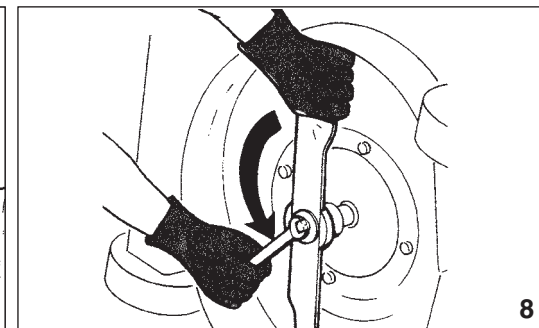
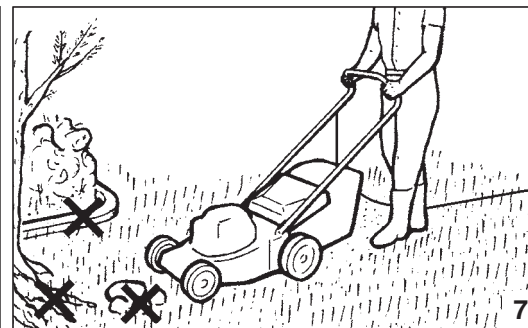
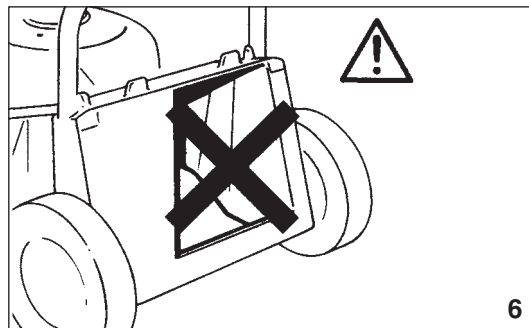
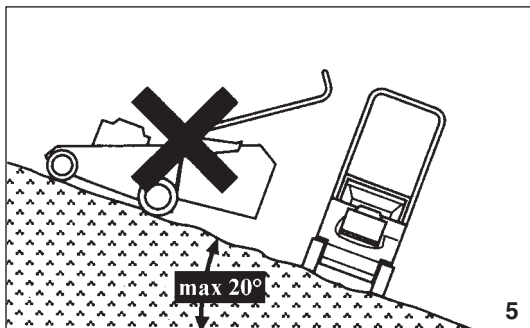

Ελληνικά

ΠΡΟΔΙΑΓΡΑΦΕΣ ΑΣΦΑΛΕΙΑΣ

Εδώ παρακάτω αναφέρονται ορισμένες συστάσεις που πρέπει να τηρούνται υποχρεωτικά προς αποφυγή ατυχημάτων, ακόμα και πολύ σοβαρών.

- 1 - Διαβάστε προσεκτικά και ακολουθείστε τις οδηγίες που αναγράφονται πάνω στις ετικέτες του μηχανήματος (σελ 2).
- 2 - Βεβαιωθείτε ότι κανένας, ειδικά παιδιά, δεν βρίσκεται στην ακτίνα λειτουργίας και χλοοκοπτικού (Εικ. 1).
- 3 - Μην αφήνετε να χρησιμοποιούν το χλοοκοπτικό ανήλικα άτομα, ή άτομα χωρίς πείρα ή χωρίς την απαραίτητη φυσική δύναμη αρρωστος ή αναστατωμένο, ή αν έχετε χάνει χρήση αλκοόλ, μπρωτικών ή θασμάχων (Εικ. 2).
- 4 - Μην πλησιάζετε χέρια ή πόδια στο προστατευτικό της λεπίδας με τον κινητήρα αναμμένο (Εικ. 3).
- 5 - Πάντα να σκέπτεστε την ασφάλειά σας και να ντύνεστε ανάλογα (σελ 10-11).
- 6 - Φοράτε πάντα γερά υποδήματα, ποτέ πέδιλα (σελ 10-11).
- 7 - Φοράτε πάντα προστατευτικά γυαλιά ή άλλα προστατευτικά για τα μάτια πριν αρχίσετε την εργασία (σελ 10-11).
- 8 - Μάθετε πως χρησιμοποιείται το χλοοκοπτικό, τους χειρισμούς του και ειδικά πως μπορείτε να το σταματήσετε σε περίπτωση έκτακτης ανάγκης
- 9 - Ποτέ μη χρησιμοποιείτε το χλοοκοπτικό σε βρεγμένο γρασίδι ή πάνω σε άλλες ολισθηρές επιφάνειες (Εικ. 4). Πιάνετε γερά το τιμόνι. Περπατάτε, ποτέ μην τρέχετε.
- 10 - Με έδαφος με κλίση, να κόβετε λοξά, ποτέ ανοδικά ή καθοδικά. Μην κόβετε σε εδάφη με υπερβολική κλίση (Εικ. 5).
- 11 - Να κόβετε μόνο στο φως της ημέρας ή με ισχυρό τεχνικό φωτισμό.
- 12 - Βεβαιωθείτε ότι το πίσω καπάκι είναι πάντα σωστά τοποθετημένο (Εικ. 6).
- 13 - Ποτέ μη χρησιμοποιείτε το χλοοκοπτικό χωρίς σάκο (Εικ. 6).
- 14 - Αν χτυπήσετε ένα αντικείμενο, σταματήστε τον κινητήρα και ελέγξτε αν το χλοοκοπτικό έχει υποστεί ζημιές. Μην το χρησιμοποιήσετε αν πρώτα δεν επισκευάσετε τις τυχόν ζημιές (Εικ. 7).
- 15 - Μη γέρνετε ποτέ το χλοοκοπτικό κατά την εκκίνηση.
- 16 - Ποτέ μη στέκεστε μπροστά στο χλοοκοπτικό με τον

- κινητήρα αναμμένο: κάποιος θα μπορούσε να τραβήξει κατά λάθος το συμπλέκτη.
- 17 - Σταματήστε τον κινητήρα αν έχετε σκοπό να διασχίσετε ένα μονοπάτι, ένα διάδρομο ή κάτι παρόμοιο και όταν μεταφέρετε το χλοοκοπτικό από την περιοχή κοπής στην άλλη.
- 18 - Ελέγχετε συχνά το μπουλόνι της λεπίδας και τα μπουλόνια που στερεώνουν τον κινητήρα (Εικ. 8).
- 19 - Χρησιμοποιείτε το χλοοκοπτικό μόνο αφού βεβαιωθείτε ότι όλα τα εξαρτήματα ασφαλείας και προστασίας είναι σωστά τοποθετημένα.
- 20 - Σταματήστε τον κινητήρα πριν εγκαταλείψετε το χλοοκοπτικό και βεβαιωθείτε ότι όλα τα περιστρεφόμενα όργανα έχουν σταματήσει.
- 21 - Πριν φυλάξετε το χλοοκοπτικό σε κλειστό χώρο, αφήστε τον κινητήρα να κρυσώσει.
- 22 - Όταν ανάβετε τον κινητήρα χωρίς το σάκο, να στέκεστε μακριά από το άνοιγμα εξόδου του γρασιδιού (Εικ. 11).
- 23 - Αν πρόκειται να αφήσετε αφύλακτο το χλοοκοπτικό, σταματήστε τον κινητήρα και βάλτε το σε ένα επίπεδο μέρος.
- 24 - Πριν από οποιονδήποτε καθαρισμό ή επισκευή, σταματήστε τον κινητήρα και αφαιρέστε το ρευματολήπτη από την πρίζα του ρεύματος.
- 25 - Σταματήστε τον κινητήρα και αφαιρέστε το ρευματολήπτη από την πρίζα του ρεύματος πριν βγάλετε τον σάκο καθώς και όταν καθαρίζετε την τρύπα εξόδου του γρασιδιού.
- 26 - Συνιστάται η χρήση καλωδίων προέκτασης από νεοπρένιο ή με διπλή μόνωση, με ρευματολήπτες ασφαλείας για χρήση σε εξωτερικούς χώρους. ΕΛΥγχετε τακτικά τους ρευματολήπτες και το καλώδιο της προέκτασης και να τους αντικαθιστάτε σε περίπτωση ζημιάς. Οι ρευματολήπτες πρέπει να είναι αδιάβροχοι (Εικ. 10).
- 27 - Το ηλεκτρικό καλώδιο σύνδεσης πρέπει να βρίσκεται σε θέση όπου άτομα ή οχήματα δεν μπορούν να του προξενήσουν ζημιά θέτοντας αυτά και ειφάς σε κίνδυνο.
- 28 - Η τοπική νομοθεσία μπορεί να περιορίζει την ηλικία του χειριστή και τη χρήση του μηχανήματος σε ειδικές περιπτώσεις.

- 29 - Σας υπενθυμίζουμε ότι ο χειριστής είναι υπεύθυνος για ατυχήματα ή κινδύνους που αφορούν άλλα άτομα ή την ιδιοκτησία τους.
- 30 - Αντικαθιστάτε κατεστραμμένες λάμες ή μπουλόνια μαζί, για να διατηρηθεί η ζυγοστάθμιση.
- 31 - Διατηρείτε πάντα μια σταθερή θέση στις πλαγιές (Εικ. 13).
- 32 - Προσέχετε πάρα πολύ όταν αλλάζετε κατεύθυνση στις πλαγιές και όταν μεταφέρετε το χλοοκοπτικό από την περιοχή κοπής στην άλλη.
- 33 - Βάζετε εμπρός το μοτέρ όπως περιγράφεται στις οδηγίες και με τα πόδια μακριά από τη λάμα.
- 34 - Αποσυνδέετε το φιν από την πρίζα: κάθε φορά που εγκαταλείπετε το μηχανήμα, πριν ξεμπλοκάρετε τη λάμα ή την έξοδο, όταν βγάξετε το σάκο, πριν αρχίσετε οποιοδήποτε καθαρισμό ή επισκευή, όταν το χλοοκοπτικό αρχίσει να δονείται με ανώμαλο τρόπο (ελέγξτε αμέσως) και όταν χτυπήσετε ένα ξένο σώμα. Ελέγξτε αν το ηλοοκοπτικό έχει πάσει ζημιά και επισκευάστε το πριν το χρησιμοποιήσετε (Εικ. 9).
- 35 - Αντικαθιστάτε τα φθαρμένα ή κατεστραμμένα εξαρτήματα.
- 36 - Βεβαιωθείτε ότι χρησιμοποιούνται μόνο γνήσιες διατάξεις κοπής.
- 37 - Πρέπει να φοράτε πάντα μακριά παντελόνια όταν χρησιμοποιείτε το χλοοκοπτικό (σελ 10-11).
- 38 - Πριν τη χρήση, ελέγξτε τη λεπίδα, το μπουλόνι της λεπίδας και αν το σύνολο του συστήματος κοπής παρουσιάζει φθορές ή βλάβες.
- 39 - Δώστε μεγάλη προσοχή όταν αλλάζετε κατεύθυνση ή τραβάτε το χλοοκοπτικό προς το μέρος σας.
- 40 - Μη βάζετε εμπρός το χλοοκοπτικό με το συμπλέκτη κομπλαρισμένο.
- 41 - Μην ανυψώνετε ποτέ το χλοοκοπτικό με το μοτέρ σε λειτουργία.
- 42 - ΜΗΚΟΣ ΠΟΥ ΣΥΝΙΣΤΑΤΑΙ ΓΙΑ ΤΑ ΚΑΛΩΔΙΑ ΠΡΟΕΚΤΑΣΗΣ (230 V) (Εικ. 10).

Μηκος
0 ÷ 20 μετρα
20 ÷ 50 μετρα
50 ÷ 100 μετρα

Ελάχιστη διατομή του αγωγού
1 mm²
1.5 mm²
4 mm²

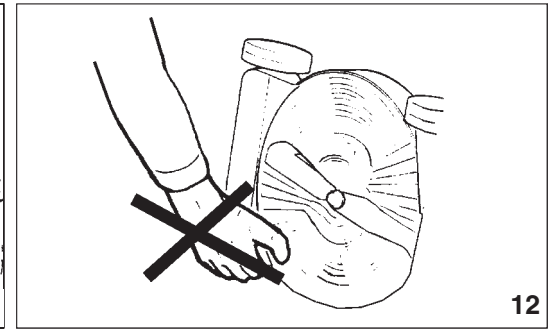
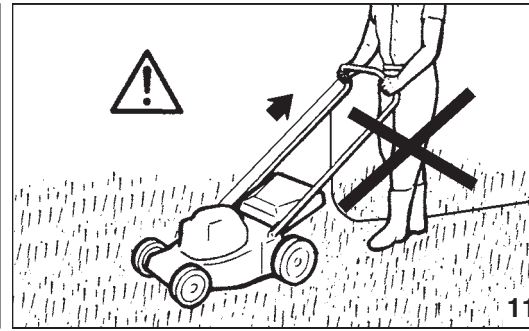
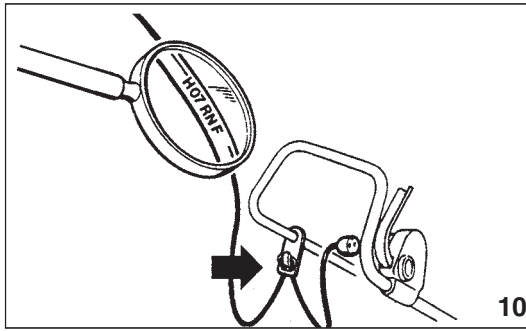
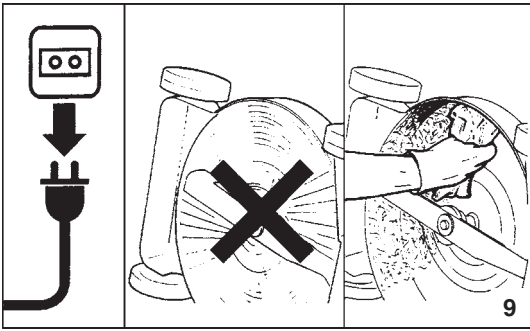

Türkçe

GÜVENLİK ÖNLEMLERİ

DİKKAT: Kazaları ve yaralanmaları önlemek ve makinanızı doğru kullanmak için aşağıda verilen bilgileri dikkatle okuyun.

- 1 - Makinanın üzerindeki etiketleri dikkatle okuyun ve bunlarda yazılan bilgileri uygulayın (sayfa 2).
- 2 - Çalışma alanınızda insanların ve hayvanların bulunmasına izin vermeyin (Şekil. 1).
- 3 - Çim biçme makinesinin erişkin olmayan ve deneyimsiz kişilerce kullanılmasına izin vermeyiniz ve bedenen yorgun veya alkol, ilaç veya hap etkisindeyken kullanmayınız (Şekil 2).
- 4 - Motor çalışırken ellerinizi ya da ayaklarınızı makinanın üstüne ya da altına koymayın (Şekil. 3).
- 5 - Daima güvenlik içinde çalışmanız gerektiğini aklınızdan çıkarmayın ve ona göre giyinin (sayfa 10-11).
- 6 - Tabanı kaymayan ayakkabılar giyin; sandalet giymeyin. (sayfa 10-11).
- 7 - Kullanırken gözlük ya da gözlerinizi koruyucu başlıklar kullanın (sayfa 10-11).
- 8 - Makinanın nasıl kullanıldığını iyice öğrenin. Özellikle acil durum karşısında nasıl durdurulacağını öğrenin.
- 9 - Islak ve kaygan zeminlerde kesim yapmayın: Sapını sıkıca tutun (Şekil. 4). Yürüyün; koşmayın.
- 10 - Yokuş aşağı ya da yokuş yukarı kesim yapmayın. Daima enlemesine kesim yapın (Şekil. 5).
- 11 - Eğer çok dik bir eğim varsa kesim yapmayın.
- 12 - Egzos gazının birikerek yangın çıkarabileceği yerlerde makineyi bırakmayın (Şekil. 6).
- 13 - Arka reflektör daima yerinde olmalıdır. Makineyi torbasız kullanmayın (Şekil. 6).
- 14 - Bir şeye çarparsanız makineyi durdurun ve bir hasar olup olmadığına bakın. Varsa, tamir etmeden çalıştırmayın (Şekil. 7).
- 15 - Çalıştırırken çim biçme makinesini eğmeyin: açıkta kalan bıçak çevreye zarar verebilir.
- 16 - Motor çalışırken makinanın önünde durmayın.

- 17 - Yollardan geçerken motoru durdurun ve çim biçme makinası, bir kesim alanından diğer bir alana taşınırken.
- 18 - Makinanın emniyetli olduğundan emin olmak için bütün vidaları, somunları, v.s. sıkın (Şekil. 8).
- 19 - Güvenlik aksamının çalıştığından ve doğru takıldığından emin olmadan makineyi çalıştırmayın.
- 20 - Makineyi bırakırken motorunun durduğundan ve kesici aksamın dönmediğinden emin olun.
- 21 - Makineyi saklamak üzere kaldırmadan önce soğumasını bekleyin.
- 22 - Kendinden itmeli makinalarda motoru çalıştırmadan önce makineyi boşa alın (Şekil. 11).
- 23 - Torbayı çıkarıp boşaltma deliğini temizlerken motoru durdurun.
- 24 - Herhangi bir onarım veya temizlik işlemini yapmadan önce motoru durdurun ve fişi elektrik prizinden çekin
- 25 - Çim çıkışı deliğini temizlemeden ve torbayı çıkarmadan önce de motoru durdurun ve fişi elektrik prizinden çekin
- 26 - Neopren (sentetik kauçuk) uzatma kablosu ya da dış kullanıma uygun çift izolasyonlu güvenlik fişi kullanılması tavsiye edilir. Bağlantı fişlerini ve uzatma kablosunu belli aralıklarla kontrol edip bozulma hallerinde değiştirin. Bağlantı fişleri su geçirmez olmalıdır (Şekil. 10).
- 27 - Elektrik bağlantı kablosu, kişilerin ya da araçların hasara uğramasını ve tehlikeyle karşılaşmalarını engelleyecek şekilde bağlanmalıdır
- 28 - Yerel kanunlar bazı özel durumlarda operatörün yaşı ve makinenin kullanımı ile ilgili kısıtlamalar getirebilir.
- 29 - İşleticinin (operatör) kazalardan ve üçüncü kişilere karşı doğacak risklerden ya da mülkiyetlerinden sorumlu olduğunu unutmayınız.
- 30 - Dengeyi korumak için hasarlı bıçakları (maden levhaları) ya da civataları birlikte değiştiriniz.
- 31 - Eğimler üzerine daima sabit bir konum belirleyiniz (Şekil. 13).
- 32 - Eğimlerin yönünü değiştirilirken ve çim biçme makinesini bir kesim alanından diğer bir alana taşınırken çok dikkatli

olunuz.

- 33 - Kullanım talimatlarında anlatıldığı şekilde ve ayaklarla bıçak (maden levha) arası mesafiyi iyi ayarlayarak motoru çalıştırınız.
- 34 - Priz fişini çıkarın: makine her tek başına bırakıldığında, bıçağın temizlenmesinden veya makinenin boşaltılmasından önce, eğer torbası çıkarılacaksa, herhangi bir temizleme veya onarımdan önce, eğer çim budama makinesi normalin dışında bir sarsıntı gösterirse (hemen kontrol altına alınız) ve yabancı bir cisme çarptıktan sonra makinenin zarar görüp görmediğini kontrol edin ve kullanmadan önce bakımını yapın (Şekil. 9).
- 35 - Aşınmış ve hasarlı kısımları değiştiriniz.
- 36 - Orijinal kesim cihazlarının kullandığından emin olunuz.
- 37 - Çim biçme makinesini kullanırken, daima uzun pantolon giyin (sayfa 10-11)
- 38 - Kullanım öncesinde, daima görsel olarak bıçağı denetleyin, bıçak ve kesim aygıtının eskimemiş ve hasar görmemiş olmasına dikkat edin.
- 39 - Çim biçme makinesinin yönünü değiştirirken veya kendinize doğru çekerken çok ihtiyatlı davranın.
- 40 - Debriyaj devredeyken çalışmayı başlatmayın.
- 41 - Çim biçme makinesini motor çalışırken kesinlikle kaldırmayınız.
- 42 - UZATMA KABLOLARI (230 V) İÇİN ÖNERİLEN UZUNLUKLAR (Şekil. 10).

Uzunluk	İletkenin minimum kesiti
0 ÷ 20 metre	1 mm ²
20 ÷ 50 metre	1.5 mm ²
50 ÷ 100 metre	4 mm ²

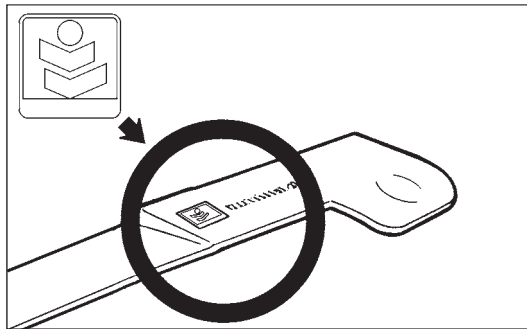
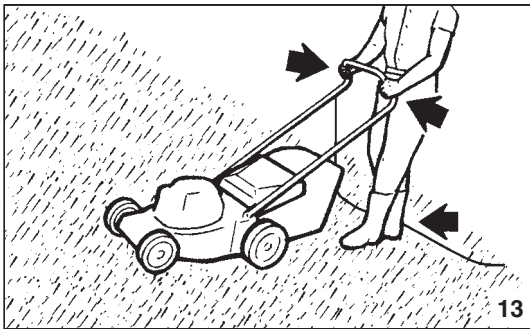

Česky

BEZPEČNOSTNÍ PŘEDPISY

Dodržujte bezpodmínečně následující rady, vyhnete se tak i velmi vážným úrazům.

- 1 - Pozorně si přečtete a dodržujte pokyny uvedené na štítcích připevněných ke stroji (číslo 2).
- 2 - Přesvědčete se, že nikdo, zejména ne děti, nestojí v pracovním dosahu sekačky (obr. 1).
- 3 - Nepůjčujte sekačku osobám, které nemají požadovaný věk, zkušenosti ani potřebnou fyzickou sílu, nebo jsou pod vlivem alkoholu, drog nebo léků (obr. 2).
- 4 - Je-li motor spuštěný, nepřibližujte ruce ani nohy ke krytu nože (obr. 3).
- 5 - Vždy myslíte na svoji bezpečnost, a proto se k práci vhodně oblékejte (číslo 10-11).
- 6 - Vždy si oblékněte pevné boty, nikdy ne sandály (číslo 10-11).
- 7 - Před začátkem práce si vždy nasadte ochranné brýle nebo jinou ochranu očí (číslo 10-11).
- 8 - Seznamte se s tím, jak se sekačka používá, s jejími ovladači a také s tím, jak ji v případě nutnosti rychle vypnout.
- 9 - Nikdy sekačku nepoužívejte na vlhké trávě nebo na kluzkém povrchu; držte pevně držadlo (obr. 4); jděte pomalu, nikdy neběhejte.
- 10 - V kopcovitém terénu sekejte po vrstevnici, nikdy ne po spádnici; nikdy nesekejte na příliš prudkých svazích (obr. 5).
- 11 - Sekejte pouze za denního světla nebo při silném umělém osvětlení.
- 12 - Vždy zkontrolujte, zda je zadní deflektor správně nasazený (obr. 6).
- 13 - Nikdy nepoužívejte sekačku bez sběrného vaku (obr. 6).
- 14 - Narazíte-li na nějaký předmět, vypněte motor a zkontrolujte rozsah poškození sekačky; nikdy nepokračujte znovu v práci bez opravy případného poškození (obr. 7).
- 15 - Při spuštění sekačku nenaklánějte: nekrytý nůž by mohl

něco poškodit.

- 16 - Nikdy si nestoupejte před sekačku, je-li motor zapnutý.
- 17 - Musíte-li přejít přes pěšinku, příkop apod., nebo přenášete-li sekačku z jedné pracovní oblasti do druhé, vypněte motor.
- 18 - Vždy se přesvědčete, zda jsou všechny matice a šrouby dobře utažené (obr. 8).
- 19 - Před použitím sekačky vždy zkontrolujte, zda jsou všechny bezpečnostní a ochranné prvky správně namontované.
- 20 - Před opuštěním sekačky vypněte motor a přesvědčete se, že se všechny pohyblivé součásti zastavily.
- 21 - Před uložením sekačky do uzavřeného prostoru nechte vychladnout motor.
- 22 - Jestliže zapnete motor bez nasazeného sběrného vaku, nepřibližujte se vyvazovacímu otvoru (obr. 11).
- 23 - Jestliže necháte sekačku bez dozoru, vypněte motor a sekačku postavte na rovné místo.
- 24 - Před každým čištěním nebo opravou vždy vypněte motor a vytáhněte zástrčku ze zásuvky.
- 25 - Motor vypněte a zástrčku vytáhněte ze zásuvky jak před vytažením sběrného vaku, tak i při čištění otvoru na trávě.
- 26 - Doporučujeme používat prodlužovací kabely z neoprénu, nebo v každém případě s dvojitou izolací s bezpečnostními zástrčkami určenými pro venkovní použití. Často kontrolujte kabelové zástrčky a prodlužovací kabel a zjistíte-li nějaké poškození, ihned je vyměňte. Připojovací zástrčky musí být vodotěsné (obr. 10).
- 27 - Elektrický propojovací kabel musí být umístěn tak, aby nemohl být poškozen osobami ani vozidly, a nemohl tak nikoho zranit.
- 28 - Místní zákony mohou stanovit omezení pro věk obsluhy sekačky a vymežit pro použití sekačky zvláštní podmínky.
- 29 - Uvědomte si, že obsluha sekačky je odpovědná za

úrazy osob a poškození jejich majetku.

- 30 - Poškozené šrouby nebo nože vyměňujte společně, abyste neporušili vyvážení nože.
- 31 - Na svazích udržujte vždy stabilní polohu (obr. 13).
- 32 - Při změně směru ve svahu a při přepravě sekačky z jednoho sekacího místa na druhé buďte obzvláště opatrní.
- 33 - Motor zapínejte podle pokynů v návodu a s nohama v dostatečné vzdálenosti od nože.
- 34 - Vytáhněte zástrčku ze zásuvky: při každém opuštění sekačky, před čištěním nože nebo výfuku, při odstraňování sběrného vaku, před každým čištěním nebo opravou, jestliže sekačka začne neobvykle vibrovat (ihned zkontrolujte) a po nárazu do cizího předmětu. Zkontrolujte, zda se sekačka nepoškodila a před dalším použitím ji opravte (obr. 9).
- 35 - Opotřebované nebo poškozené díly vyměňte.
- 36 - Přesvědčte se, zda používáte pouze originální sečné zařízení.
- 37 - Při práci se sekačkou si vždy oblékněte dlouhé kalhoty (číslo 10-11).
- 38 - Před použitím sekačky si vždy prohlédněte nůž, šroub nože a celé sekací zařízení, zda není opotřebované nebo poškozené.
- 39 - Buďte velmi opatrní při změně směru nebo při otáčení sekačky směrem k sobě.
- 40 - Nikdy nespustíte sekačku se zapnutým pojezdem.
- 41 - Nikdy sekačku nezdvíhejte, je-li motor v chodu.
- 42 - DOPORUČENÉ DÉLKY PRODLUŽOVACÍCH KABELŮ (230 V) (obr. 10).

Délka	Minimální průřez vodiče
0 ÷ 20 metrů	1 mm ²
20 ÷ 50 metrů	1.5 mm ²
50 ÷ 100 metrů	4 mm ²

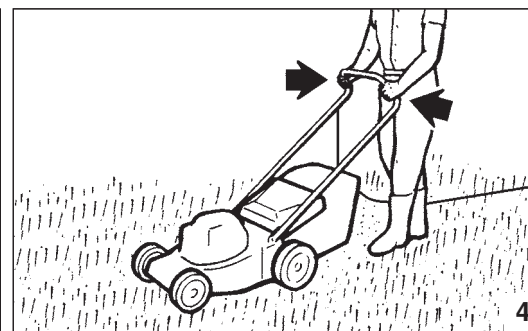
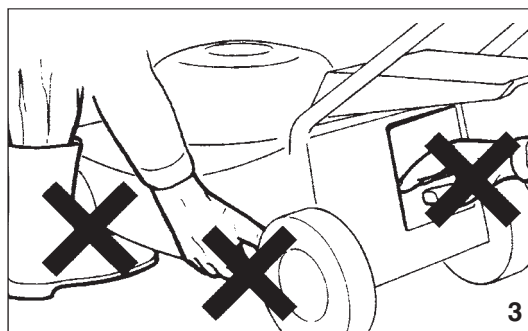
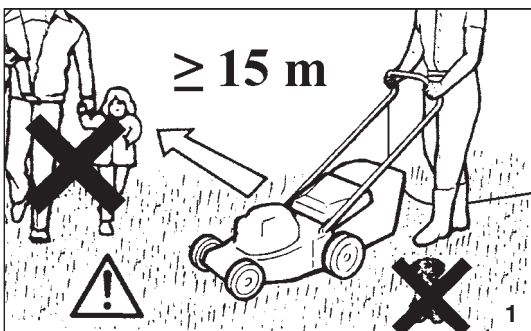

РУССКИЙ

ПРАВИЛА БЕЗОПАСНОСТИ

Для предупреждения несчастных случаев строго соблюдайте нижеприведенные указания:

- 1 - Внимательно прочитайте инструкции на прикрепленных к машине табличках (стр. 2).
- 2 - Не разрешайте детям и посторонним лицам стоять в зоне работы машины (Рис. 1)
- 3 - Не позволяйте использовать газонокосилку лицам, не имеющим для этого необходимого возраста, опыта или физической силы или находящимся под воздействием алкоголя, наркотических или лекарственных средств (Рис. 2).
- 4 - Не приближайте руки и ноги к картеру ножа при включенном двигателе (Рис. 3).
- 5 - Всегда думайте о собственной безопасности и одевайтесь соответствующим образом (см. стр. 10-11).
- 6 - Всегда надевайте крепкие ботинки, ни в коем случае не одевайте сандалии (стр. 10-11).
- 7 - Перед началом работы обязательно наденьте очки или другие средства для защиты глаз (стр. 10-11).
- 8 - Тщательно ознакомьтесь с принципом работы газонокосилки, с ее органами управления и в частности со способом ее быстрой остановки в случае необходимости.
- 9 - Не используйте газонокосилку на влажной траве или на других скользких поверхностях; держите ручку машины крепко (Рис. 4); ходите медленно, не бегайте.
- 10 - На наклонных поверхностях косите всегда поперек склона, а на вверх или вниз по нему; не косите на слишком крутых склонах (Рис. 5).
- 11 - Косите всегда при дневном свете или же при надлежащем искусственном освещении.
- 12 - Убедитесь в правильной установке задней крышки (Рис. 6).
- 13 - Не используйте газонокосилку без мешка для сбора травы (Рис. 6).
- 14 - В случае удара о какой-либо твердый предмет, немедленно остановите двигатель и проверьте газонокосилку на отсутствие повреждений. При выявлении повреждений обязательно устраните его перед повторным использованием машины (Рис. 7).
- 15 - При запуске газонокосилки не наклоняйте ее: открытый нож может причинить вред.
- 16 - Не останавливайтесь перед газонокосилкой с включенным двигателем.

- 17 - При пересечении дорожек и других проходов, а также при перемещении машины с одного места на другое, всегда выключайте двигатель.
- 18 - Проверяйте всегда плотность затягивания болтов, винтов и гаек газонокосилки (Рис. 8).
- 19 - Перед использованием газонокосилки убедитесь в наличии и правильной установке на ней всех предохранительных и защитных устройств.
- 20 - При временном прекращении работы выключите двигатель и убедитесь, что все вращающиеся органы остановились.
- 21 - Прежде чем оставить газонокосилку в закрытом помещении дайте двигателю охладиться.
- 22 - При запуске двигателя без мешка для сбора травы держитесь на безопасном расстоянии от отверстия выхода кошенной травы (Рис. 11).
- 23 - Если вы собираетесь оставить газонокосилку без присмотра, обязательно выключите двигатель и поместите ее на плоскую поверхность.
- 24 - Прежде чем выполнить любой операции очистки или ремонта, остановите двигатель и отсоедините штепсельную вилку от электрической сети
- 25 - Перед выполнением очистки мешка или отверстия для выхода травы, остановите двигатель газонокосилки и отсоедините ее от электрической сети
- 26 - В качестве удлинителей рекомендуется использовать кабели с неопреновой оболочкой или с двойной изоляцией с безопасными разъемами для использования на открытом воздухе. Проверяйте часто состояние разъемов и кабеля и замените их при выявлении повреждений. Используемые электрические разъемы должны быть водонепроницаемыми (Рис. 10).
- 27 - Электрический кабель должен быть проложен так, чтобы он не мог быть поврежден проходящими людьми или транспортными средствами, вызывая опасную ситуацию
- 28 - В некоторых случаях действующие местные правила ограничивают возраст оператора и использование машины в определенных условиях.
- 29 - Оператор несет полную ответственность за вред, причиненный другим лицам или их имуществу.
- 30 - Чтобы исключить разбалансировку ножа, замените поврежденные лезвия и соответствующие

- 31 - При работе на склонах сохраняйте устойчивое положение (Рис. 13).
- 32 - Будьте очень осмотрительными при изменении направления работы на склонах, а также при перемещении газонокосилки с одного рабочего места на другое.
- 33 - При запуске двигателя соблюдайте приведенные в соответствующих инструкциях указания и держите ноги на безопасном расстоянии от ножа.
- 34 - Отсоедините штепсельную вилку от электрической сети всякий раз, когда вы оставляете машину без присмотра, перед выполнением очистки ножа или выходящего канала, при снятии мешка для сбора травы, перед выполнением любой другой операции очистки или ремонта, в случае ненормальной вибрации газонокосилки (немедленно установите причину этого недостатка), а также после удара о постороннее тело. В этом случае проверьте газонокосилку на наличие повреждений и устраните их перед повторным запуском машины (Рис. 9).
- 35 - Немедленно замените изношенные и поврежденные части машины.
- 36 - Используйте только фирменные режущие устройства.
- 37 - При работе с газонокосилкой носите всегда длинные брюки (стр. 10-11).
- 38 - Перед началом работы контролируйте состояние ножа, соответствующего крепежного болта и, вообще, всей системы на отсутствие износа или повреждений.
- 39 - Действуйте очень осмотрительно при изменении направления работы или в случае притаскивания газонокосилки к себе.
- 40 - Не запускайте двигатель при включенном сцеплении.
- 41 - Не поднимайте газонокосилку при включенном двигателе.
- 42 - РАЗМЕРЫ УДЛИНИТЕЛЬНЫХ КАБЕЛЕЙ (230 V) (Рис. 10).

Длина	Сечение провода
0 ÷ 20 метров	1 мм ²
20 ÷ 50 метров	1.5 мм ²
50 ÷ 100 метров	4 мм ²

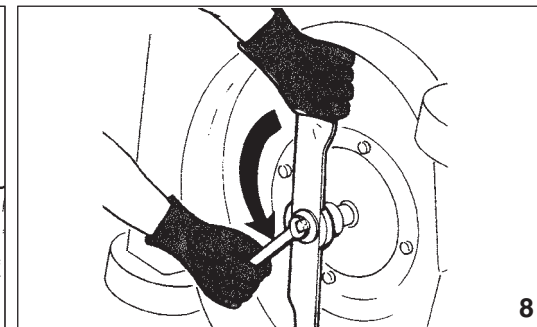
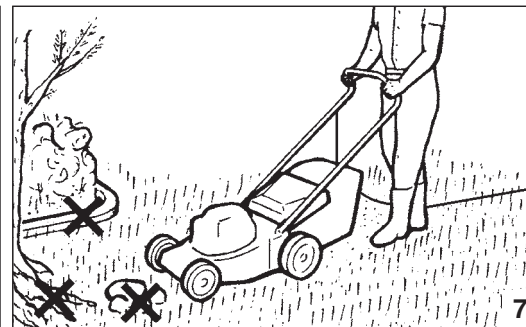
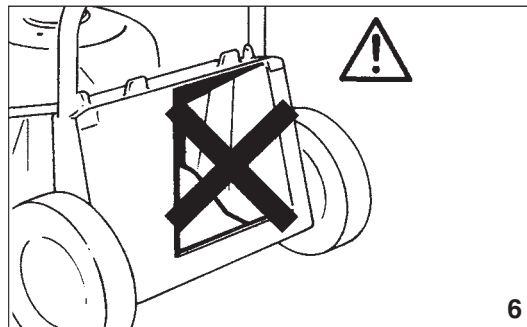
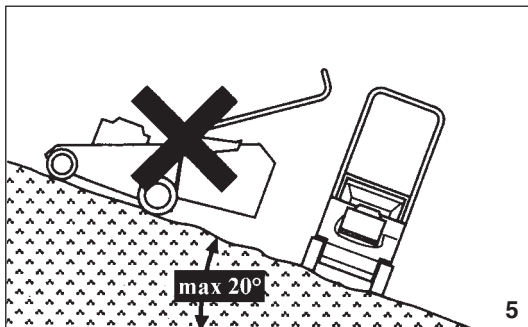

Polski

ZASADY BEZPIECZEŃSTWA

Aby uniknąć niebezpieczeństwa wypadków, przed przystąpieniem do pracy, należy zapoznać się w poniższymi zasadami bezpieczeństwa.

- 1 - Uważnie przeczytać i przestrzegać instrukcji podanych na tabliczkach przymocowanych do urządzenia (patrz str. 2).
- 2 - Sprawdzić, czy w pobliżu miejsca pracy kosiarki nie ma osób trzecich, w szczególności dzieci (Rys. 1).
- 3 - Dzieciom nie wolno obsługiwać urządzenia, Osoby nie posiadające wystarczającej siły fizycznej lub znajdujące się pod wpływem alkoholu, narkotyków lub lekarstw nie mogą obsługiwać urządzenia (Rys. 2).
- 4 - Nie zbliżać rąk ani nóg do obudowy kosiarki podczas pracy silnika (Rys. 3).
- 5 - Należy zawsze pamiętać o zasadach bezpieczeństwa i odpowiednio się ubierać (patrz str. 10-11).
- 6 - Zawsze zakładać pełne obuwie, nigdy nie zakładać sandałów (patrz str. 10-11).
- 7 - Przed przystąpieniem do pracy, nałożyć okulary ochronne lub zapewnić inne zabezpieczenie oczu. (patrz strona 10-11).
- 8 - Dokładnie zapoznać się z zasadami eksploatacji kosiarki, jej obsługą oraz sposobem jej wyłączenia w nagłych przypadkach.
- 9 - Nigdy nie kosić mokrej trawy ani używać kosiarki na innych śliskich nawierzchniach; mocno trzymać uchwyt (Fig. 4); postępować wolnym krokiem, nie biegać.
- 10 - Na terenach pochyłych, nie należy kosić z góry na dół ani odwrotnie, lecz ukośnie; nie kosić na stokach zbyt stromych (Rys. 5).
- 11 - Kosić jedynie przy świetle dziennym lub przy mocnym oświetleniu sztucznym.
- 12 - Sprawdzić, czy pokrywa kanału wyrzutowego jest właściwie zamontowana (Rys. 6).
- 13 - Nigdy nie używać kosiarki bez zbiornika ściętej trawy (Rys. 6).
- 14 - W przypadku uderzenia podczas pracy w obcy przedmiot, wyłączyć silnik i sprawdzić, czy kosiarka nie została uszkodzona; nie wolno uruchamiać kosiarki, dopóki nie zostaną usunięte ewentualne uszkodzenia (Rys. 7).
- 15 - Nie pochyłać kosiarki podczas uruchamiania: odłonięte

- noże stanowią zagrożenie.
- 16 - Nigdy nie stawać przed kosiarką z włączonym silnikiem.
 - 17 - Zatrzymać silnik podczas przechodzenia przez ścieżkę, podjazd oraz w czasie przenoszenia kosiarki z jednego obszaru koszenia na drugi.
 - 18 - Sprawdzić, czy wszystkie nakrętki, śruby i wkręty są właściwie dokręcone (Rys. 8).
 - 19 - Można przystąpić do eksploatacji kosiarki jedynie, po sprawdzeniu, czy wszystkie elementy zabezpieczające i ochronne są prawidłowo zamontowane.
 - 20 - Przed pozostawieniem kosiarki, wyłączyć silnik i sprawdzić, czy wszystkie elementy wirujące się zatrzymały.
 - 21 - Przed przystąpieniem do przechowywania kosiarki w zamkniętym pomieszczeniu, sprawdzić, czy silnik ostygł.
 - 22 - Przy uruchomieniu silnika kosiarki bez zbiornika ściętej trawy, należy stać z dala od kanału wyrzutowego trawy (Rys. 11).
 - 23 - W razie konieczności pozostawienia kosiarki bez nadzoru, należy wyłączyć silnik i ustawić kosiarkę na utwardzonym podłożu.
 - 24 - Przed przystąpieniem do wykonywania jakichkolwiek naprawy lub czyszczenia, należy wyłączyć silnik i odłączyć kosiarkę od zasilania.
 - 25 - Wyłączyć silnik i odłączyć zasilanie zarówno przed wyjęciem worka jaki i na czas czyszczenia otworu wylotu ściętej trawy.
 - 26 - Zaleca się stosowanie przedłużaczy neoprenowych lub innych, posiadających podwójną izolację, bezpieczną wtyczkę oraz przystosowanych do użytku zewnętrznego. Należy często sprawdzać stan wtyczki oraz przedłużacza, wymieniać je w razie uszkodzeń. Wtyczki należy chronić przed kontaktem z wodą (Rys. 10).
 - 27 - Przewód zasilający powinien być podłączony w taki sposób, aby nie dopuścić do jego uszkodzenia przez przechodzące osoby lub przejeżdżające pojazdy.
 - 28 - Postanowienia prawa lokalnego mogą ograniczać możliwość obsługi kosiarki przez osoby poniżej pewnego wieku.
 - 29 - Należy pamiętać, że operator kosiarki odpowiada za ewentualne wypadki i uszkodzenia osób trzecich i

- mienia.
- 30 - Uszkodzony nóż lub śrubę wymieniać razem, aby zachować wyważenie.
 - 31 - Na zboczach zawsze utrzymywać stabilną pozycję (Rys. 13).
 - 32 - Zmieniając kierunek koszenia na zboczach oraz podczas przenoszenia kosiarki na inne miejsce koszenia należy zachować maksymalną ostrożność.
 - 33 - Silnik należy uruchamiać zgodnie z instrukcjami. Uważać, aby stopy znajdowały się z dala od wirującego noża.
 - 34 - Odłączyć od zasilania: za każdym razem, gdy urządzenie zostaje bez nadzoru, przed usunięciem zabrudzeń z ostrza lub z wylotu, w celu wyjęcia worka, przez przeprowadzeniem czynności czyszczenia lub konserwacji, w przypadku, gdy kosiarka znacznie wibrować nieprawidłowo wibrować (należy natychmiast sprawdzić przyczynę) oraz uderzeniu o obcy przedmiot. Sprawdzić, czy kosiarka nie jest uszkodzona i w razie konieczności naprawić przed ponownym użyciem (Rys. 9).
 - 35 - Wymienić zużyte lub zniszczone części.
 - 36 - Sprawdzić, czy stosowane są oryginalne urządzenia tnące.
 - 37 - Podczas pracy z kosiarką, nosić na sobie długie spodnie. (patrz str. 10-11)
 - 38 - Przed przystąpieniem do eksploatacji, sprawdzić wizualnie, czy noże, śruby oraz całość urządzenia tnącego nie są zużyte lub uszkodzone.
 - 39 - Obracając kosiarkę w swoją stronę, należy zawsze pamiętać o zachowaniu maksymalnej ostrożności.
 - 40 - Przed uruchomieniem silnika zwolnić dźwignię włączania napędu.
 - 41 - Nigdy nie podnosić kosiarki w czasie pracy silnika.
 - 42 - ZALECANA DŁUGOŚĆ PRZEDŁUŻACZY (230 V) (Rys. 10)

Długość	Przekrój minimalny przewodu
0 ÷ 20 m	1 mm ²
20 ÷ 50 m	1.5 mm ²
50 ÷ 100 m	4 mm ²



Português

Ελληνικά

Türkçe

VESTUÁRIO DE SEGURANÇA

ΠΡΟΣΤΑΤΕΥΤΙΚΗ ΕΝΔΥΜΑΣΙΑ ΑΣΦΑΛΕΙΑΣ

KORUYUCU GÜVENLİK GİYSİSİ

Ao trabalhar com o corta-relva, utilize sempre um vestuário de protecção homologado. A utilização do vestuário de segurança não elimina o perigo de acidentes mas reduz as suas consequências. O seu revendedor pode aconselhá-lo na escolha do vestuário adequado.

O vestuário deve ser adequado e não deve atrapalhar o operador. Utilize sempre vestuário de protecção aderente. **O casaco (Fig. 1) e as jardineiras (Fig. 2) de protecção são o ideal.**

Calce sapatos ou botas de segurança com sola de borracha antiderrapante e biqueira de aço (Fig.3-4).

Utilize óculos ou uma viseira de protecção (Fig. 5-6)!

Utilize protecções contra o ruído, por ex. auriculares (Fig. 7) ou tampões. A utilização destes meios requer maior atenção e cautela por parte do operador, pois diminui-se a percepção de sinais de perigo como gritos e alarmes.

Calce luvas (Fig. 8) que permitam absorver o máximo possível as vibrações.

Όταν εργάζεστε με το χλοοκοπτικό πρέπει να χρησιμοποιείτε πάντοτε εγκεκριμένη προστατευτική ενδυμασία ασφαλείας. Η χρήση της προστατευτικής ενδυμασίας δεν καταργεί τους κινδύνους τραυματισμού, αλλά περιορίζει τις συνέπειες σε περίπτωση ατυχήματος. Συμβουλευθείτε το κατάστημα της εμπιστοσύνης σας για την επιλογή της κατάλληλης ενδυμασίας.

Η ενδυμασία πρέπει να είναι κατάλληλη και να μην εμποδίζει. Χρησιμοποιείτε εφαρμοστά προστατευτικά ενδύματα. **Το τζάκετ (Εικ.1) και η φόρμα προστασίας (Εικ.2) παρέχουν την κατάλληλη προστασία.**

Χρησιμοποιείτε μπότες ή υποδήματα ασφαλείας με αντιολισθητικές σόλες και ασάλινο προστατευτικό δακτύλων (Εικ.3-4).

Χρησιμοποιείτε γυαλιά ή μάσκα προστασίας (Εικ.5-6)!

Χρησιμοποιείτε προστατευτικά ακοής όπως καλύμματα (Εικ.7) ή ωτοασπίδες. Η χρήση μέσων προστασίας για την ακοή απαιτεί μεγαλύτερη προσοχή και σύνεση, γιατί περιορίζει τη δυνατότητα να γίνουν αντιληπτά ηχητικά σήματα κινδύνου (φωνές, συναγερμοί κλπ.).

Χρησιμοποιείτε γάντια (Εικ.8) που επιτρέπουν τη μέγιστη απορρόφηση των κραδασμών.

Çim-biçme makinesini kullanırken gerekli emniyet açısından her zaman için koruyucu giysiler giyiniz. Koruyucu giysilerin kullanımı yaralanma riskini ortadan kaldırmaz, fakat bir kaza halinde yaralanmanın etkisini azaltırlar. Uygun koruyucu giysiler seçimi hakkında bilgi almak için satıcınız ile temasa geçiniz.

Koruyucu giysi size uygun olmalı ve hareketinizi engellememelidir. **Uygun koruyucu kıyafet giyiniz. Ceket (Şekil 1), önlük (Şekil 2), koruyucu dizlik aksesuarları idealdir.**

Takviyeli, kaymayan ve burnu çelik takviyeli olan güvenlik ayakkabıları giyiniz (Şekil 3-4).

Koruyucu gözlük veya şapka siperi takınız (Şekil 5-6)!

Gürültü önleyici aparat takınız; örneğin kep (Şekil 7) veya susturucu aparatlar gibi. İşitme kaybını önleyici koruma aparatlarının kullanımı büyük bir dikkat ve ihtimam gerektirir, çünkü akustik tehlike uyarı seslerini (ikaz sesi, alarmlar, v.s.) duyamayabilirsiniz.

Titreşimleri maksimum seviyede emen eldivenler (Şekil 8) kullanınız.

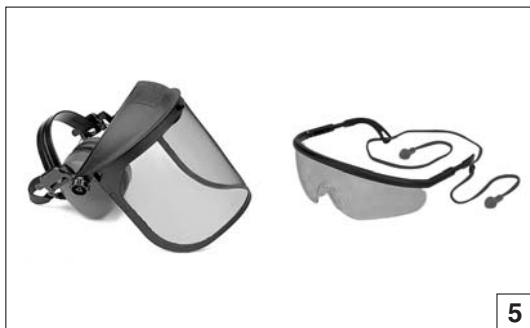

5



6



7



8

Česky

РУССКИЙ

Polski

BEZPEČNOSTNÍ OCHRANNÝ ODĚV

ЗАЩИТНАЯ ОДЕЖДА

ODZIEŻ OCHRONNA

Při práci se sekačkou si vždy oblékejte homologovaný bezpečnostní ochranný oděv. Použití ochranného oděvu neodstraní nebezpečí úrazu, ale v případě nehody sníží její důsledky. Při výběru vhodného oděvu si nechte poradit svým prodejcem.

Oděv musí být vhodný k dané práci a pohodlný. Noste přiléhavý pracovní oděv. **Ideálním pracovním oděvem je kabátek (obr. 1) a pracovní kalhoty (obr. 2).**

Noste holínky nebo ochranné boty vybavené protiskluzovou podrážkou a ocelovými špičkami (obr. 3-4).

Při práci používejte ochranné brýle nebo hledí (obr. 5-6).

Noste ochranu proti hluku; např. sluchátka (obr. 7) nebo ušní ucpávky. Používání pomůcek k ochraně sluchu vyžaduje větší pozornost a opatrnost, protože pracovník hůře vnímá zvukové výstražné signály (křik, zvukové výstrahy apod.).

Navlékněte si rukavice (obr. 8), které umožňují maximální pohlcení vibrací.

При работе с газонокосилкой всегда надевайте сертифицированную защитную одежду. Применение защитной одежды не устраняет риск получения травмы, но уменьшает возможные последствия несчастного случая. При выборе защитной одежды руководствуйтесь рекомендациями Вашего доверенного дилера.

Одежда должна быть удобной и не мешать при работе. Надевайте прилегающую к телу защитную одежду. **Защитные куртка (Рис. 1) и комбинезон (Рис. 2) являются идеальным решением.**

Надевайте защитные сапоги или ботинки, имеющие противоскользкие подошвы и стальные носки-наконечники (Рис. 3-4).

Надевайте защитные очки или забрало (Рис. 5-6)!

Используйте приспособления для защиты органов слуха, например, наушники (Рис. 7) или затычки. Применение приспособлений для защиты органов слуха требует особого внимания и осторожности, так как при этом ограничивается способность воспринимать звуковые сигналы об опасности (крики, сигналы предупреждения и т.д.).

Надевайте перчатки (Рис. 8), обеспечивающие максимальное поглощение вибраций.

W czasie pracy z kosiarką, należy zawsze mieć na sobie odzież ochronną posiadającą odpowiednie atesty. Użycie odzieży ochronnej nie eliminuje ryzyka urazu, ale zmniejsza skutki szkody w razie wypadku. W kwestii wyboru odpowiedniej odzieży ochronnej należy zwrócić się o radę do zaufanego sprzedawcy.

Odzież powinna być dopasowana i niekrępująca. Mieć na sobie ściśle przylegającą odzież ochronną. **Idealna byłoby kurtka (Rys. 1) oraz spodnie robocze (Rys. 2).**

Założyć buty ochronne zaopatrzone w podeszwy przeciwpoślizgowe oraz stalowe czubki (Rys. 3-4).

Zakładać okulary lub osłonę ochronną na oczy (Rys. 5-6)!

Stosować środki ochrony przed hałasem; na przykład słuchawki (Rys. 7) lub zatycki do uszu. Używanie środków ochrony słuchu wymaga dużej uwagi i ostrożności, ponieważ powoduje to ograniczenie możliwości usłyszenia sygnałów dźwiękowych ostrzegających przed niebezpieczeństwem (krzyk, alarm).

Nosić rękawice (Rys. 8), które pozwalają na maksymalne pochłanianie wibracji.

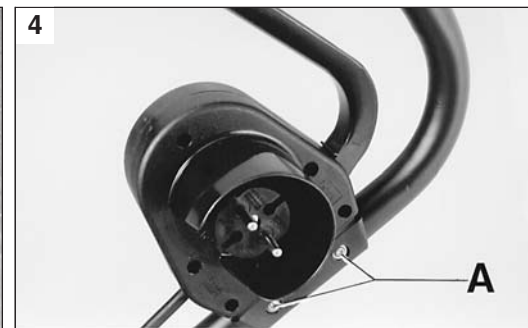
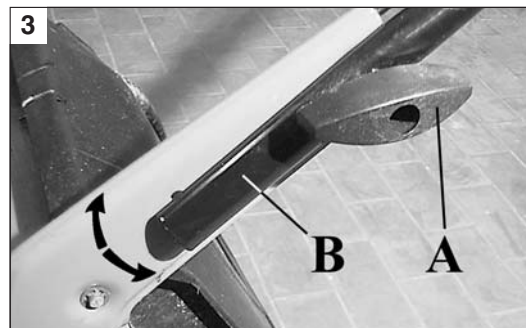
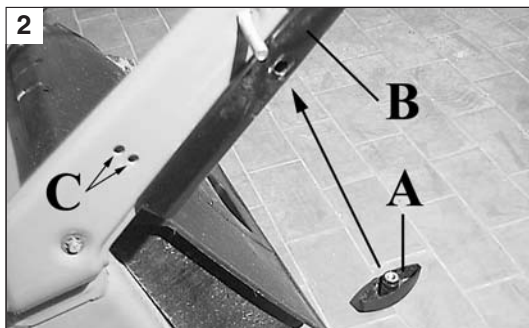
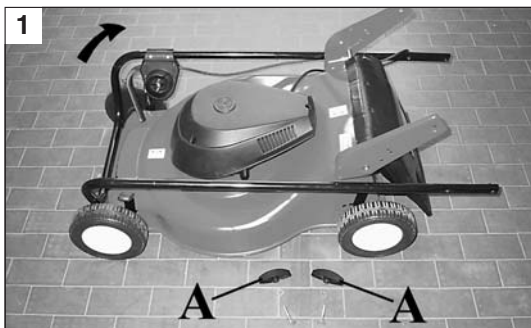

Português

Ελληνικά

Türkçe

ANTES DE PÔR EM MOVIMENTO

ΠΡΙΝ ΑΠΟ ΤΗ ΘΕΣΗ ΣΕ ΛΕΙΤΟΥΡΓΙΑ

MONTAJ

MONTAGEM DO GUIADOR (Fig. 1-2-3)

- Elevar o guiador como mostra a Fig. 1. Apertar os botões (A, Fig. 3) depois de ter posicionado o guiador (B) e decidido a altura do mesmo, escolhendo uma das duas posições (C, Fig. 2).
- Prenda o interruptor no punho usando os parafusos (A) (Fig. 4) e mantendo a ficha virada para o operador.

ALTURA DO PUNHO (Fig. 3)

Desenrosque os botões (A) e levante ou abaixe o punho (B).

CESTA RÍGIDA:

- Monte a cesta por meio dos fixadores e parafusos apropriados (Fig. 6).
- Levante o deflector (A) e posicione a cesta na parte superior de carcaça (Fig. 7).

OPCIONAL

SACO RECOLHE-RELVAS (Fig. 4)

Enfie a armação (A) no saco (B). Prenda as bordas do saco com o auxílio de uma ponta ou de uma chave-de-tenda.

POSICIONAMENTO DO SACO (Fig. 5)

Levante o deflector (A) e coloque o saco na parte superior da carcaça.

ΤΟΠΟΘΕΤΗΣΗ ΤΙΜΟΝΙΟΥ (Εικ. 1-2-3)

- Σηκώστε το τιμόνι όπως δείχνει η Εικ. 1. Σφίξτε τα πόμολα (A, Εικ. 3) αφού τοποθετήσετε το τιμόνι (B) και αποφασίσετε για το ύψος του, επιλέγοντας μία από τις τρεις θέσεις (C, Εικ. 2).
- Στερεώστε το διακόπτη πάνω στο τιμόνι με τις βίδες (A) (Εικ. 4) με το ρευματολήπτη να βλέπει προς τον χειριστή.

ΥΨΟΣ ΤΟΥ ΤΙΜΟΝΙΟΥ (Εικ. 3)

Ξεβιδώστε τους μοχλούς (A) και σηκώστε ή κατεβάστε το τιμόνι (B).

ΣΚΛΗΡΟ ΚΑΛΑΘΙ:

- Συναρμολογήστε το καλάθι με τους ειδικούς και βίδες γάντζους (Εικ. 6).
- Σηκώστε το καπάκι (A) και τοποθετήστε το καλάθι στο άνω μέρος του σκελετού (Εικ. 7).

ΠΡΟΑΙΡΕΤΙΚΗ

ΣΑΚΟΣ ΠΕΡΙΣΥΛΛΟΓΗΣ ΓΡΑΣΙΔΙΟΥ (Εικ. 4)

Περάστε το σασί (A) στο σάκο (B). Στερεώστε τις άκρες του σάκου με τη βοήθεια ενός μυτερού εργαλείου ή ενός κατσαβιδιού.

ΤΟΠΟΘΕΤΗΣΗ ΤΟΥ ΣΑΚΟΥ (Εικ. 5)

Σηκώστε το καπάκι (A) και τοποθετήστε το σάκο στο άνω μέρος του σκελετού.

KOLUN SÖKÜLMESİ (şekil 1-2-3)

- Kolu, şekil 1'de gösterildiği şekilde kaldırın. Pozisyona getirdikten (B) ve kolun yüksekliğine karar verdikten sonra, üç konumdan (C, şekil 2) birini seçerek, tokmakları sıkıştırın (A, şekil 3).
- Saplara (A, şekil 4) vidasını kullanarak sviçi monte edin. Fişi kullanıcıya doğru çevirin.

SAP YÜKSEKLİK AYARI (şekil 3)

Kolları (A) gevşetin ve sapı kaldırarak ya da indirerek yüksekliğini ayarlayın (B).

SABİT SEPETLİ:

- Sepetin alt ve üst bölümlerini birbirine geçirin ve takın (şekil 6).
- Arka kapağı (A) kaldırın ve torbayı makinaya yerleştirin. (şekil 7).

OPSİYONEL

ÇİM TORBASI (şekil 4)

Çerçeveyi (A) torbaya (B) doğru kaydırın. Torbanın kenarlarını tornavidayla ya da sivri bir aletle sabitleyin.

ÇİM TORBASININ YERLETİRİLMESİ (şekil 5)

Kapağı (A) kaldırın ve torbayı makinaya yerleştirin.

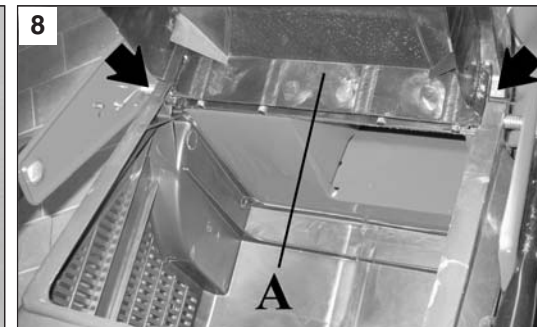
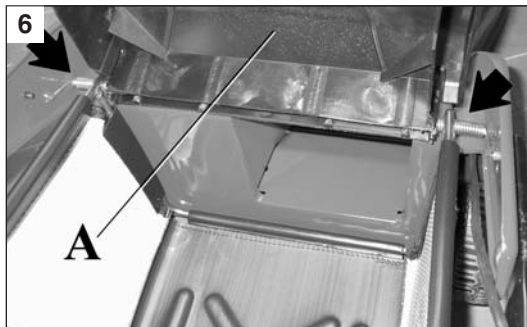
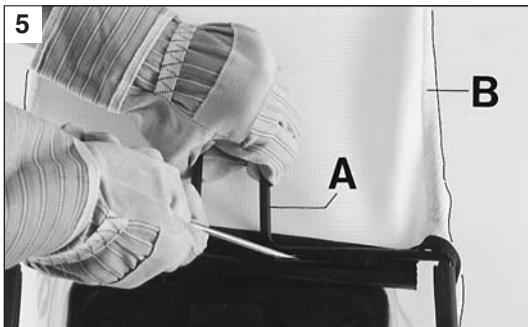

Česky

Русский

Polski

PŘED UVEDENÍM DO CHODU

MONTÁŽ DRŽADLA (obr. 1-2-3)

- Nadzdvihněte držadlo jako na obr. 1. Po umístění držadla (B) do požadované výšky zašroubujte točítka (A, obr. 3), zvolte jednu ze dvou poloh (C, obr. 2).
- Na držadlo upevněte vypínač pomocí šroubů (A) (obr. 4); zástrčku otočte směrem k obsluze.

VÝŠKA DRŽADLA (obr. 3)

Uvolněte točítka (A) a zvyšte nebo snižte držadlo (B).

PEVNÝ KOŠ:

- Smontujte koš pomocí příslušných spojek a šroubů (obr. 6).
- Zdvihněte deflektor (A) a umístěte koš do horní části tělesa (obr. 7).

VOLITELNÉ

SBĚRNÝ VAK (obr. 4):

Rám (A) navlékněte do vaku (B). Okraje vaku upevněte pomocí šroubováku nebo jiného špičatého nástroje.

UMÍSTĚNÍ VAKU (obr. 5):

Nadzdvihněte odchylovač (A) a sběrný vak umístěte do horní části tělesa sekačky.

ПЕРЕД ПУСКОМ В ХОД

УСТАНОВКА РУЧКИ (Рис. 1-2-3)

- Поднимите ручку, как показано на рис. 1, затяните крепежные барашки (А, Рис. 3) после установки ручки (В), установите высоту ручки. Выберете одну из двух возможных позиций (С, Рис. 2).
- Закрепить выключатель на рукоятке винтами (А) (рис. 4), разъем должен быть обращен к оператору.

РЕГУЛИРОВКА ВЫСОТЫ РУЧКИ (Рис. 3)

Отпустите барашки (А) и установите ручку в удобное положение (В).

ЖЕСТКОЙ КОРЗИНОЙ:

- Собрать корзину с помощью крючков (рис. 6).
- Поднять отражатель (А) и установить корзину в верхней части корпуса (рис. 7).

ПОСТАВЛЯЕТСЯ В КАЧЕСТВЕ ОПЦИИ БУНКЕР ДЛЯ СБОРА ТРАВЫ (Рис. 4)

Установите рамку (А) внутрь мешка (В). Закрепите мешок на рамке с помощью отвертки или другого подходящего инструмента.

УСТАНОВКА БУНКЕРА ДЛЯ СБОРА ТРАВЫ (Рис. 5)

Поднимите защитную крышку (А) и установите бункер на верхнюю часть корпуса косилки.

PRZED URUCHOMIENIEM KOSIARKI

MONTAŻ UCHWYTU (Rys. 1-2-3)

- Podnieść uchwyt, tak jak na Rys. 1. Przykręcić pokrętła (A, Rys. 3) po wybraniu odpowiedniego ustawienia uchwytu (B) oraz jej wysokości. Wybór jest możliwy spośród dwóch dostępnych pozycji (C, Rys. 2).
- Zamocować wyłącznik na uchwycie przy pomocy śrub (A) (Rys. 4) w taki sposób, aby wtyczka była zwrócona w kierunku operatora.

WYSOKOŚĆ UCHWYTU (Rys. 3)

Odkręcić pokrętła (A) i podnieść lub obniżyć uchwyt (B).

SZTYWNY ZBIORNIK:

- Zmontować zbiornik przy pomocy zaczepów i śrub w sposób przedstawiony na Rys. 6
- Podnieść pokrywę kanału wyrzutowego (A) i zawiesić zbiornik na pręcie mocującym pokrywę (Rys. 7).

OPCJA

ZBIORNIK ŚCIĘTEJ TRAWY (Rys. 4)

Na worek (B) nałożyć ramę (A). Przymocować krawędzie worka przy pomocy śrubokręta lub zaostrego narzędzia.

ZAKŁADANIE ZBIORNIKA ŚCIĘTEJ TRAWY (Rys. 5)

Podnieść pokrywę kanału wyrzutowego (A) i zawiesić zbiornik na pręcie mocującym pokrywę.

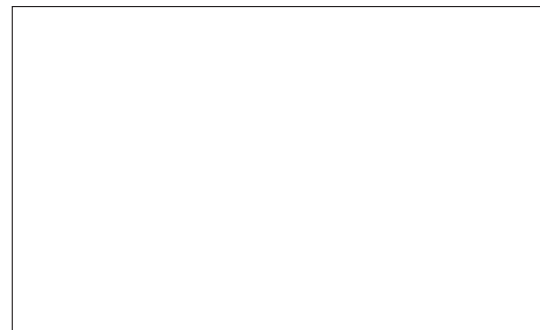
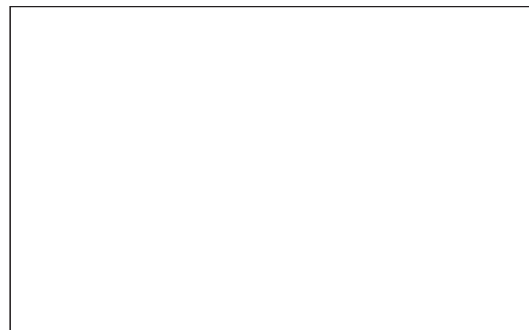
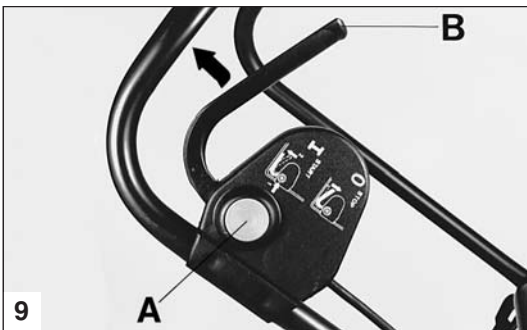

Português	Ελληνικά	Türkçe
<p align="center">ARRANQUE</p>	<p align="center">ΕΚΚΙΝΗΣΗ</p>	<p align="center">ÇALIŞTIRILMASI</p>
<p>⚠️ NORMAS DE SEGURANÇA</p> <ul style="list-style-type: none"> - Dar partida na corta-relvas numa área limpa, onde não haja relva alta. Inspeccione a área que deverá ser cortada e remova pedras, ossos, pedaços de madeira e outros. - Leia as normas de segurança indicadas neste manual. - Antes de arrancar o motor, assegure-se que a lâmina não esteja bloqueada. <p>ARRANQUE DO MOTOR</p> <p>Verifique o motor antes de colocá-lo em funcionamento: verifique se a voltagem e a frequência indicadas na plaqueta (Fig. 10) aplicada no corta relvas correspondem àquelas da rede eléctrica e certifique-se de que a mada possui terra com uma corrente de actuação não superior a 30 mA.</p> <p>Para arrancar prima o botão de segurança (A) e accione a alavanca (B) (Fig. 9).</p> <p>O motor eléctrico do corta relvas 1600 W - 1800 W possui um disjuntor de sobrecarga; se este dispositivo entrar em funcionamento, aguarde alguns minutos antes de dar un novo arranque.</p>	<p>⚠️ ΚΑΝΟΝΕΣ ΑΣΦΑΛΕΙΑΣ</p> <ul style="list-style-type: none"> - Ανάψτε το χλοοκοπτικό σε έναν ελεύθερο χώρο, όπου δεν υπάρχει ψηλό γρασίδι. Ελέγξτε το χώρο που πρόκειται να κόψετε και καθαρίστε τον από πέτρες, κόκκαλα, κομμάτια ξύλο και άλλα παρόμοια. - Διαβάστε τους κανόνες ασφαλείας που αναφέρονται στο παρόν εγχειρίδιο. - Πριν ανάψετε τον κινητήρα, βεβαιωθείτε ότι η λεπίδα δεν είναι μπλοκαρισμένη. <p>ΕΚΚΙΝΗΣΗ ΚΙΝΗΤΗΡΑ</p> <p>Πριν ανάψετε τον κινητήρα βεβαιωθείτε ότι η τάση και η συχνότητα που αναγράφονται στην πινακίδα πάνω στο χλοοκοπτικό αντιστοιχούν με εκείνες του ηλεκτρικού δικτύου (Εικ. 10) και ότι η πρίζα είναι εφοδιασμένη με ρελέ ασφαλείας με ρεύμα επέμβασης όχι μεγαλύτερο από 30 mA.</p> <p>Για να ανάψετε τον κινητήρα πατήστε το κουμπί ασφαλείας (A) και ενεργοποιήστε το μοχλό (B) (Εικ. 9).</p> <p>Ο ηλεκτρικός κινητήρας του χλοοκοπτικού 1600 W - 1800 W είναι εφοδιασμένος με προστασία σε περίπτωση υπερφόρτισης. Σε περίπτωση επέμβασης της προστασίας, περιμένετε μερικά λεπτά πριν τον ανάψετε και πάλι.</p>	<p>⚠️ GÜVENLİK ÖNLEMLERİ</p> <ul style="list-style-type: none"> - Motoru çimen yüksekliği fazla olmayan açıklık bir alanda çalıştırın. Kesilecek alandan taşları, sopaları, kabloları, v.s. temizleyin. - Bu kılavuzda yazan güvenlik önlemlerini okuyun. - Motoru çalıştırmadan önce bıçağın serbest olup olmadığına bakın. <p>MOTORUN ÇALIŞTIRILMASI</p> <p>Motoru çalıştırmadan önce makinanın üzerindeki plakada (Şekil 10) yazılan voltaj ve frekans değerlerine uygun değerlerde elektrik kaynağı olduğunu teyid edin 30 mA'ı aşmayan elektrik akımı ile. Prizde topraklama olmalıdır.</p> <p>Motoru çalıştırmak için, emniyet düğmesine (A) basın ve vitese (B) takın (Şekil 9). Çim biçme makinasının elektrik motoru aşırı 1600 W - 1800 W yüklenme olursa devreyi kesecek şekilde tasarlanmıştır. Bu nedenle bir kesinti olursa motoru tekrar çalıştırmaya kalkışmadan önce bir kaç dakika bekleyin.</p>

--	--	--	--

Česky	Русский	Polski
<p align="center">ZAPNUTÍ</p>	<p align="center">ЗАПУСК ДВИГАТЕЛЯ</p>	<p align="center">URUCHOMIENIE</p>
<p>⚠ BEZPEČNOSTNÍ PŘEDPISY</p> <ul style="list-style-type: none"> - Sekačku používejte na vyklizeném prostranství s nízkou trávou. Prohlédněte plochu, kterou chcete posekat, a odstraňte z ní kameny, klacky, kosti, kousky dřeva apod. - Pozorně si přečtěte bezpečnostní předpisy uvedené v této příručce. - Před zapnutím motoru se přesvědčte, zda není čepel zablokována. <p>ZAPNUTÍ MOTORU</p> <p>Před spuštěním motoru zkontrolujte, zda napětí a frekvence uvedené na typovém štítku (obr. 10) umístěném na sekačce odpovídají hodnotám napájecí sítě a zda je zástrčka vybavená 30 mA bezpečnostní pojistkou.</p> <p>Chcete-li motor zapnout, stiskněte bezpečnostní tlačítko A a pak zatáhněte za páčku (B, obr. 9.) Elektrický motor sekačky 1600 W - 1800 W č je pro případ přetížení vybaven jističem motoru; při zásahu tohoto jističe počkejte několik minut a teprve pak opět motor spusťte.</p>	<p>⚠ ПРАВИЛА БЕЗОПАСНОСТИ ПРИ ЗАПУСКЕ ДВИГАТЕЛЯ</p> <ul style="list-style-type: none"> - Производите запуск двигателя на открытой площадке вдали от высокой травы. Удалите камни, палки, провода и т.п. с площади, на которой производятся запуск двигателя и кошение травы. - Внимательно прочитайте правила безопасности, изложенные в этой инструкции. - Перед запуском двигателя убедитесь, что ножи вращаются свободно. <p>ЗАПУСК ДВИГАТЕЛЯ</p> <p>До начала использования проверьте маркировку двигателя, чтобы напряжение в сети и частота соответствовали значениям (Рис. 10), указанным для данного двигателя, а также наличие заземления и устройства защитного отключения с током отключения не более 30 mA. Включите газонокосилку в сеть. Для запуска мотора нажмите кнопку блокировки (A) и нажмите на рычаг (B) (Рис. 9).</p> <p>Электрический двигатель газонокосилки 1600 W - 1800 W снабжен автоматическим выключателем, реагирующим на перегрузку. Если выключатель сработал при перегрузке, подождите несколько минут перед тем, как запускать двигатель снова.</p>	<p>⚠ ZASADY BEZPIECZEŃSTWA</p> <ul style="list-style-type: none"> - Kosiarkę należy uruchamiać na wolnej przestrzeni, w miejscu bez wysokiej trawy. Sprawdzić obszar, który będzie koszony i usunąć kamienie, kości, kawałki drewna i podobne przedmioty. - Zapoznać się z zasadami bezpieczeństwa podanymi w instrukcji. - Przed uruchomieniem silnika, należy sprawdzić, czy nóż tnący nie jest zablokowany. <p>URUCHOMIENIE SILNIKA</p> <p>Przed uruchomieniem silnika należy sprawdzić, czy napięcie i częstotliwość podane na tabliczce znamionowej kosiarki (Rys. 10) odpowiadają parametrom sieci oraz czy wtyczka posiada wyłącznik różnicowo-prądowy z prądem zadziałania nie wyższym niż 30 mA. Przed uruchomieniem, wcisnąć przycisk zabezpieczający A oraz włączyć dźwignię B (Rys. 9). Silnik elektryczny kosiarki 1600 W - 1800 W posiada wyłącznik przeciwprzeciążeniowy i w przypadku jego zadziałania, należy odczekać kilka minut przed ponownym uruchomieniem silnika.</p>



17



18

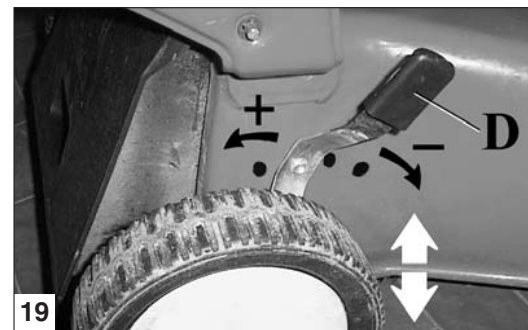

19



20

Português

Ελληνικά

Türkçe

UTILIZAÇÃO E PARAGEM**ΧΡΗΣΗ ΚΑΙ ΣΤΑΜΑΤΗΜΑ****KESİM VE DURDURULMASI****UTILIZAÇÃO (CEIFA)****TRAÇÃO (Mod. com referência T).**

Para accionar o avanço, leve o comando de embraagem (C) em contacto com o ponto (B) (Fig. 17).

REGULAÇÃO DA ALTURA DE CORTE

⚠ FAÇA ESTA OPERAÇÃO SÓMENTE COM O MOTOR PARADO E COM FICHA DESLIGADA DA CORRENTE ELECTRICA.

Regule a alavanca (A) para variar a altura de corte na posição desejada (Fig. 18).

Mod. com referência T

Faça girar a maçaneta (D, Fig. 19) para abaixar ou levantar a corta-relvas.

PARAGEM DO MOTOR

Solte a lavanca (B) (Fig. 20).

⚠ **ATENÇÃO:** depois de desligar a ficha, ou depois de ter soltado a alavanca (B), o motor eléctrico e a lâmina continuam a girar ainda por cerca de 3 segundos.

ΧΡΗΣΗ (ΚΟΨΙΜΟ)**ΜΕΤΑΔΟΣΗ ΚΙΝΗΣΗΣ (Μοντ. με κωδικό T)**

Για να ενεργοποιήσετε την κίνηση φέρτε το συμπλέκτη (C) σε επαφή με το τιμόνι (B) (Εικ. 17).

ΡΥΘΜΙΣΗ ΤΟΥ ΥΨΟΥΣ ΚΟΠΗΣ

⚠ ΜΟΝΟ ΜΕ ΤΟΝ ΚΙΝΗΤΗΡΑ ΣΤΑΜΑΤΗΜΕΝΟ ΚΑΙ ΤΗΝ ΠΡΙΖΑ ΤΟΥ ΡΕΥΜΑΤΟΣ ΑΠΟΣΥΝΔΕΔΕΜΕΝΗ.

Με το μοχλό (A) μπορείτε να ρυθμίσετε το ύψος κοπής στην επιθυμητή θέση (Εικ. 18).

Μοντ. με κωδικό T

Γυρίστε το μοχλό (D, Εικ. 19) για να σηκώσετε ή κατεβάσετε το χλοοκοπτικό.

ΣΤΑΜΑΤΗΜΑ ΤΟΥ ΚΙΝΗΤΗΡΑ

Αφήστε το μοχλό (B) (Εικ. 20).

⚠ **ΠΡΟΣΟΧΗ:** Αφού αφαιρέσετε το ρευματολήπτη ή αφήσετε το μοχλό (B) ο ηλεκτρικός κινητήρας και η λεπίδα θα συνεχίσουν να περιστρέφονται περίπου για 3 δευτερόλεπτα.

KESİM**KULLANIMI (T tipi modeller)**

Vitesle takmak için yavaşça vitesi (C) saplara (B) doğru çekin (Şekil 17).

KESİM YÜKSEKLİĞİ AYARI

⚠ BU İŞLEMİ MOTOR DURMUŞKEN VE MAKİNA FİŞTEN ÇEKİLİYKEN YAPIN.

Kesim yüksekliği ayarı yapmak için (A) kolunu kullanın (Şekil 18).

T TIPI MODELLER

Kolu (D, Şekil 19) çevirerek makinanızı yükseltin ya da alçaltın.

MOTORUN DURDURULMASI

(B) kolunu bırakın (Şekil 20).

⚠ **DİKKAT:** Fişten çekiliyken ya da (B) kolu bırakılmışken, elektrikli motor ve bıçak 3 saniye kadar daha dönmeye devam eder.

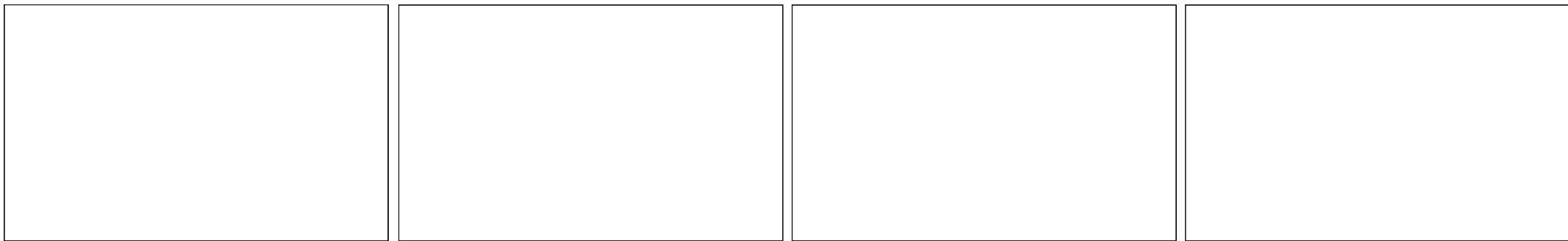

Česky	Русский	Polski
POUŽÍVÁNÍ A VYPNUTÍ	ИСПОЛЬЗОВАНИЕ И ОСТАНОВКА	KOSZENIE I WYŁĄCZANIE SILNIKA KOSIĄRKI
<p>POUŽÍVÁNÍ (SEKÁNÍ)</p> <p>VLASTNÍ POJEZD (Model s označením T) Sekačku rozjedete přiblížením ovladače spojky (C) k držadlu (B) (obr. 17).</p> <p>SEŘÍZENÍ VÝŠKY SEKÁNÍ ! PROVÁDĚJTE POUZE S VYPNUTÝM MOTOREM A ZÁSTRČKOU VYTÁŽENOU ZE ZÁSUVKY.</p> <p>Chcete-li změnit výšku sekání, použijte páčku (A) (obr. 18).</p> <p>Model označením T Sekačku můžete zvýšit nebo snížit otáčením točítka (D, obr. 19).</p> <p>VYPNUTÍ MOTORU Uvolněte páčku (B) (obr. 20).</p> <p>! UPOZORNĚNÍ! Po vytažení zástrčky nebo uvolnění páčky (B) se elektrický motor a nůž točí ještě asi 3 vteřiny.</p>	<p>ИСПОЛЬЗОВАНИЕ (КОШЕНИЕ)</p> <p>Движение (модели с обозначением T) Для начала движения плавно потяните рычаг (C) назад к основной ручке (B, Рис. 17).</p> <p>УСТАНОВКА ВЫСОТЫ КОШЕНИЯ ! РЕГУЛИРОВКУ ВЫСОТЫ РЕЗКИ МОЖНО ПРОВОДИТЬ ТОЛЬКО ПРИ ВЫКЛЮЧЕННОМ МОТОРЕ, ОБЯЗАТЕЛЬНО ОТКЛЮЧИВ ГАЗОКОСИЛКУ ОТ СЕТИ.</p> <p>Используйте рычаг (A) для установки высоты кошения (Рис. 18).</p> <p>Мод. с обозначением T Закрутите ручку (D, Рис. 19) для повышения или понижения высоты кошения.</p> <p>ОСТАНОВКА ДВИГАТЕЛЯ Отпустите рычаг (B, рис. 20).</p> <p>! ВНИМАНИЕ: Если двигатель отсоединен от сети или опущен рычаг (B), электромотор и движущийся нож будут вращаться еще в течение примерно 3 сек.</p>	<p>KOSZENIE</p> <p>NAPĘD (Modele z oznaczeniem T). Aby uruchomić napęd, należy przechylić dźwignię włączania napędu (C) w kierunku uchwytu kosiarki (B) (Rys. 17).</p> <p>REGULACJA WYSOKOŚCI KOSZENIA ! JEDYNIĘ PRZY WYŁĄCZONYM SILNIKI I PO ODCIĘCIU ZASILANIA.</p> <p>Za pomocą dźwigni (A) można ustawić wysokość cięcia na żądanej pozycji (Rys. 18).</p> <p>Modele z oznaczeniem T Obrócić pokrętkę (D, Rys. 19), aby podnieść lub obniżyć kosiarkę.</p> <p>ZATRZYMANIE SILNIKA Zwolnić dźwignię (B) (Rys. 20).</p> <p>! UWAGA: Po odłączeniu napięcia lub zwolnieniu dźwigni (B) silnik elektryczny oraz ostrze obracają się przez ok. 3 sekundy.</p>

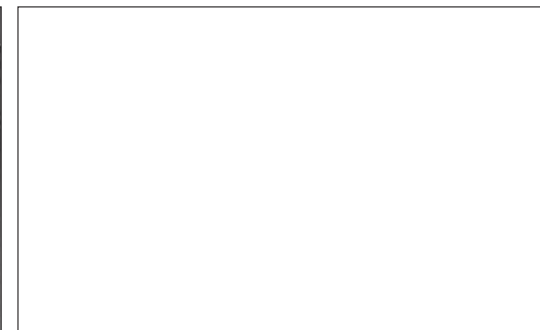
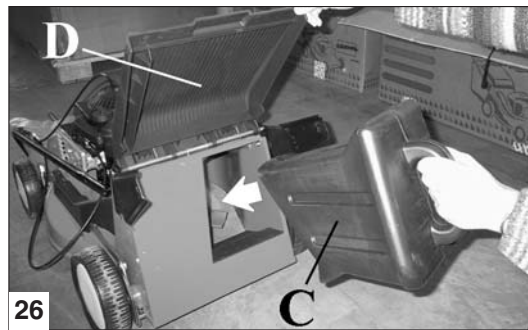
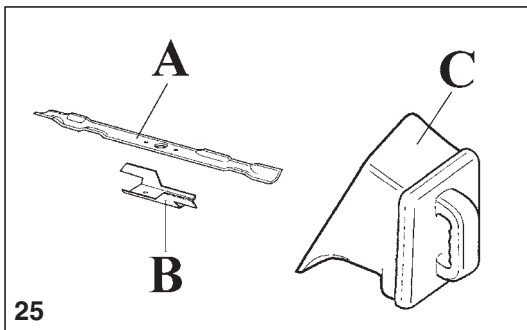

Português

Ελληνικά

Türkçe

MULCHING

MULCHING

SAMAN

MULCHING

Nos corta-relvas estão montadas de série a lâmina mulching (A, Fig. 25) e a respectiva ventoinha de aceleração (B) (Mod. com referência T). Esta configuração permite escolher entre três formas diferentes de cortar a relva:

1. **Com o saco montado:** a lâmina mulching permite uma maior trituração da relva cortada para obter um melhor carregamento do saco.
2. **Com o saco desmontado e o deflector traseiro fechado:** a lâmina mulching permite uma ótima trituração da relva cortada para poder descarregá-la directamente no terreno.
3. **Mulching:** para fazer o mulching propriamente dito, é necessário montar o tampão mulching (C, Fig. 25) (**OPCIONAL**) para obter a máxima trituração da relva cortada. O tampão mulching (C, Fig. 26-27) cód. 66110127 (largura de corte 46 cm) deve ser instalado no orifício por baixo do deflector traseiro (D).

NOTAS A RESPEITO DO CORTE DA RELVA COM MULCHING

Utilizando o corta relvas com mulching, é preciso que a altura da relva não supere 5-6 cm de altura. Não convém utilizar o aparelho se a altura da relva estiver demasiado baixa. A inobservância destas normas, pode comprometer o efeito mulching e nos casos mais graves danificar o motor.

MULCHING

Τα χλοοκοπτικά πριλαμβάνουν στον ξοπλισμό τους μαχαίρι mulching (A, Εικ. 25) και τη σχητική έλικα πιτάχυνσης (B) (Μοντ. με κωδικό T).

Η διάταξη αυτή πιτρέπι την πιλογή διαφορτικών τρόπων κοπής της χλόης:

1. **Μ τοποθτημένο σάκο:** το μαχαίρι mulching πιτρέπι καλύτερο τμαχισμό της κομμένηχλόης για αποτλσματικότερη πιλήρωση του σάκου.
2. **Χωρίς το σάκο και μ τον πίσω κτροπέα κλιστό:** το μαχαίρι mulching πιτρέπικανοποιητικό τμαχισμό της κομμένης χλόης και αποβολή απυθίας στο έδαφος.
3. **Mulching:** για πραγματικό mulching πρέπι να τοποθτήστ την τάπα mulching (C, Εικ.25) (**ΠΡΟΑΙΠΕΤΙΚΗ**) για το μέγιστο τμαχισμό της κομμένης χλόης. Η τάπα mulching (C, Εικ. 26-27) κωδ. 66110127 (πιλάτος κοπής 46 cm) πρέπι να τοποθτηθί στο άνοιγμα κάτω από τον πίσω κτροπέα (D).

ΣΗΜΕΙΩΣΕΙΣ ΓΙΑ ΤΗΝ ΚΟΠΗ ΤΗΣ ΧΛΟΗΣ ΜΕ MULCHING

Χρησιμοποιώντας το χλοοκοπτικό με το mulching, είναι αναγκαίο η χλόη να μην υπερβαίνει τα 5-6 cm ύψους. Σε κάθε περίπτωση είναι αναγκαίο να μη χρησιμοποιείτε πολύ χαμηλό ύψος του χλοοκοπτικού. Η μη τήρηση των κανόνων αυτών μπορεί να επηρεάσει το αποτέλεσμα του mulching και στις σοβαρότερες περιπτώσεις την εμπλοκή του κινητήρα.

SAMAN - KURU YAPRAK ÖRTÜSÜ

Çim biçme makinesinin üzerinde, saman/kuru yaprak örtme lama serileri (A, Şekil 25) ve ilgili hızlanma körükleri (B) (T tipi modeller) monte edilmiştir. Bu konfigürasyon, otu üç farklı şekilde biçme şekli arasında seçim yapma imkanı sunar:

1. **Torba takılı iken:** Saman/kuru yaprak örtme laması, torbanın en iyi şekilde doldurulmasını sağlamak amacıyla biçilen otların düzgün olarak parçalara ayrılmasını sağlar.
2. **Torba takılı iken ve arka yön deęiştirici kapalı iken:** Saman/kuru yaprak örtme laması, topraęa direk olarak boşaltmak için, biçilen otların düzgün olarak parçalara ayrılmasını sağlar.
3. **Saman/Kuru yaprak örtme:** Düzgün ve doğru bir saman/kuru yaprak örtme işlemi için, biçilen otların maksimum parçalara ayrılmasını sağlamak amacıyla saman/kuru yaprak örtme tapasını (C, Şekil 25) (**OPSIYONEL**) monte ediniz. Saman/kuru yaprak örtme tapası (C, Şekil 26-27) kod no. 66110127 (biçme genişlięi 46 cm) arka yön deęiştiricinin (D) altındaki delięe sokularak monte edilir.

MULCHING İLE ÇİM BİÇMEYE DAİR NOTLAR

Çim biçme makinasını mulching ile kullanırken çim boyunun 5-6 cm uzunluęunu geçmemesi gerekmektedir. Ancak çim biçme makinasında çok kısa bir boyu kullanmamak da önemli bir ilke olmalıdır. Bu kurallara uyulmaması mulching etkisini olumsuz etkileyebilir ve daha ciddi durumlarda motorun bozulmasına neden olabilir.

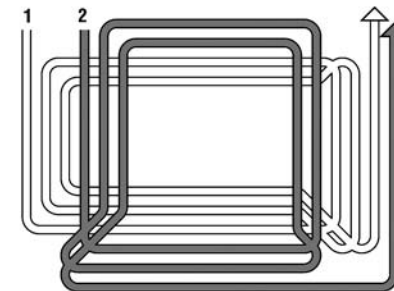

32

Česky

MULČOVÁNÍ**MULČOVÁNÍ**

Na sekačce je sériově namontovaný mulčovací nůž (A, obr. 25) a příslušný urychlovací ventilátor (B) (Model s označením T). Tato konstrukce umožňuje volbu ze tří různých způsobů sekání trávy:

- 1. S namontovaným vakem:** mulčovací nůž umožňuje dokonalejší rozsekání posekané trávy a tím i lepší naplnění vaku.
- 2. Bez vaku a se zavřeným zadním deflektorem:** mulčovací nůž umožňuje dobré rozsekání posekané trávy, která pak může padat přímo na pozemek.
- 3. Mulčování:** k provádění pravého mulčování je nutné namontovat mulčovací záslepku (C, obr. 25) (**VOLITELNÉ**), která zaručuje maximální rozsekání posekané trávy. Mulčovací záslepka (C, obr. 26-27) kód 66110127 (šířka sekání 46 cm) se namontuje zasunutím do otvoru pod zadním deflektorem (D).

POZNÁMKY K SEKÁNÍ TRÁVY S MULČOVACÍ SOUPRAVOU

Při použití sekačky s mulčovací soupravou je nutné, aby tráva nebyla vyšší než 5-6 cm. Tráva by ale zase neměla být příliš nízká. Nedodržení těchto pokynů může ohrozit výsledky mulčování a ve vážnějších případech způsobit přetažení motoru.

Русский

РУССИЙ**МУЛЬЧИРОВАНИЕ**

На газонокосилках серийно установлены мульчирующий нож (А, Рис. 25) и соответствующий вентилятор ускорения (В) (модели с обозначением Т). Такая конфигурация позволяет выбирать различные режимы кошения травы:

- 1. С установленным мешком-травосборником:** мульчирующий нож обеспечивает большее измельчение скошенной травы для улучшения плотности заполнения мешка.
- 2. При снятом мешке-травосборнике и закрытом заднем дефлекторе:** мульчирующий нож обеспечивает хорошее измельчение скошенной травы, что позволяет выбрасывать ее прямо на газон.
- 3. Мульчирование:** для выполнения подлинного мульчирования в узком смысле этого слова необходимо установить заглушку для мульчирования (С, Рис.25) (**ПОСТАВЛЯЕТСЯ В КАЧЕСТВЕ ОПЦИИ**), которая обеспечивает максимальное измельчение травы. Заглушка для мульчирования (С, Рис. 26-27) код. 66110127 (ширина кошения 46 см) вставляется в отверстие, расположенное под задним дефлектором (D).

УКАЗАНИЯ ПО КОСЬБЕ С НАБОРОМ MULCHING

При использовании косилки с набором mulching высота травы должна быть не более 5-6 см. Рекомендуется также не работать при слишком низкой регулировке косилки по высоте. Несоблюдение вышеприведенных указаний может быть причиной неправильной работы набора mulching, а в некоторых случаях сбой двигателя.

Polski

MULCHING**MULCHING**

Kosiarka jest wyposażona w ostrze mulching (A, Rys. 25) oraz odpowiedni zawór gazu (B) (Modele z oznaczeniem T). Konfiguracja ta pozwala na wybór jednego z trzech różnych sposobów koszenia trawy:









- 1. Z zamontowanym workiem:** ostrze mulching pozwala na większe rozdrobnienie ściętej trawy, dzięki czemu worek może więcej pomieścić.
- 2. Bez worka oraz przy zamkniętym tylnym deflektorze:** ostrze mulching pozwala na znaczące rozdrobnienie ściętej trawy, która jest wyrzucana bezpośrednio na podłoże.
- 3. Mulching:** aby rzeczywiście skorzystać z właściwej funkcji mulching należy zamontować nasadkę mulching (C, Rys. 25) (**OPCJA**) aby uzyskać maksymalne rozdrobnienie ściętej trawy. Nasadka mulching (C, Rys. 26-27) kod 66110127 (szerokość cięcia 46 cm) powinna zostać zamontowana na otworze pod tylnym deflektorem (D).

UWAGI DOTYCZĄCE CIĘCIA TRAWY Z ROZDRABNIANIEM

Aby móc używać kosiarki z funkcją rozdrabniania ściętej trawy, trawa nie może mieć więcej niż 5-6 cm wysokości. Dobrym zwyczajem jest nie stosowanie zbyt niskiej wysokości kosiarki. Nieprzestrzeganie tych norm może spowodować nieprawidłowości efektu rozdrabniania ściętej trawy a w najgorszym przypadku nawet utratę prędkości silnika.

Português	Ελληνικά	Türkçe
<p align="center">UTILIZAÇÃO</p>	<p align="center">ΧΡΗΣΗ</p>	<p align="center">KESİM</p>
<p>⚠️ ATENÇÃO:</p> <ul style="list-style-type: none"> - Não utilize a corta-relvas se o saco recolhe-relvas estiver rasgado ou cheio de relva. - Pare sempre o motor antes de tirar o saco recolhe-relvas. <p>NOTA</p> <ul style="list-style-type: none"> - Se a altura da relva a ser ceifada for excessiva, efetuar duas passagens: a primeira na altura máxima, a segunda na altura que se desejar. - Ceife o relvado em “caracol” do exterior para o interior (Fig. 32, pag. 51). 	<p>⚠️ ΠΡΟΣΟΧΗ:</p> <ul style="list-style-type: none"> - Μη χρησιμοποιείτε το χλοοκοπτικό αν τα “μάτια” του σάκου περισυλλογής γρασιδιού είναι σπασμένα ή φραγμένα από γρασίδι. - Σταματάτε πάντα τον κινητήρα πριν θγάλετε το σάκο περισυλλογής γρασιδιού. <p>ΣΗΜΕΙΩΣΗ</p> <ul style="list-style-type: none"> - Αν το ύψος του γρασιδιού που πρόκειται να κόψετε είναι υπερβολικό, να κάνετε δύο περάσματα: το πρώτο στο μέγιστο ύψος, το δεύτερο στο επιθυμητό ύψος. - Κόψτε τον χορτοτάπητα κυκλικά από τα έξω προς τα μέσα (Εικ. 32, σελ. 51). 	<p>⚠️ DIKKAT:</p> <ul style="list-style-type: none"> - Torba delikse ya da çimenle doluysa makinanızı çalıştırmayın. - Torbayı çıkartmadan önce motoru durdurun. <p>NOT:</p> <ul style="list-style-type: none"> - Çim çok uzunsa iki kesim yapın. İlk maksimum yükseklikte olsun; ikincisi de istenen yükseklikte olsun. - Çimi dıştan içe doğru bir spiral şeklinde kesin (Şekil 32, sayfa 51).
<p align="center">TRANSPORTE / ARMAZENAGEM</p>	<p align="center">ΜΕΤΑΦΟΡΑ / ΦΥΛΑΞΗ</p>	<p align="center">TAINMASI / MUHAFAZASI</p>
<p>⚠️ Desligue a ficha antes de efectuar qualquer intervenção na máquina.</p> <p>TRANSPORTE / ARMAZENAGEM</p> <ul style="list-style-type: none"> - Para facilitar o transporte e a armazenagem, o punho pode ser dobrado: desenrosque a maçaneta e abaixe a parte superior do punho. Obs.: preste muita atenção por forma a evitar de apertar e esticar o cabo elétrico. - Tire o saco recolhe-relvas. <p>ARMAZENAGEM</p> <ul style="list-style-type: none"> - Depois de ter utilizado a máquina, limpe a sua parte inferior nunca usando o jacto de água. - Controle o bom estado da máquina. - Controle que todos os parafusos com porcas estejam bem apertados. - Aplique graxa ou óleo para motor nas partes sujeitas a ferrugem. - Conserve o aparelho em lugar seco, se possível sobre um solo de cimento. Para protegê-lo da umidade, conserve-o encima de tábuas ou chapas. 	<p>⚠️ Πριν από οποιαδήποτε επέμβαση αφαιρέστε το ρευματολήπτη.</p> <p>ΜΕΤΑΦΟΡΑ / ΦΥΛΑΞΗ</p> <ul style="list-style-type: none"> - Για να διευκολύνετε τη μεταφορά και τη φύλαξη, το τιμόνι μπορεί να διπλώσει: ξεβιδώστε το μοχλό και κατεβάστε το άνω τμήμα του τιμονιού. ΣΗΜΕΙΩΣΗ: προσέξτε για να αποφύγετε το τράβηγμα ή το τέντωμα του καλωδίου. - Αφαιρέστε το σάκο περισυλλογής γρασιδιού. <p>ΦΥΛΑΞΗ</p> <ul style="list-style-type: none"> - Υστερα από κάθε χρήση του μηχανήματος, καθαρίστε το κάτω μέρος αποφεύγοντας, απολύτως, τη χρήση νερού υπό πίεση. - Ελέγξτε την καλή κατάσταση του μηχανήματος. - Βεβαιωθείτε ότι όλες οι βίδες και τα παξιμάδια είναι καλά σφιγμένα. - Αλείψτε με γράσο ή λάδι κινητήρα τα εξαρτήματα που μπορεί να σκουριάσουν. - Φυλάξτε το χλοοκοπτικό σε στεγνό μέρος, αν είναι δυνατόν σε τσιμεντένιο δάπεδο. Για να το προστατεύσετε από την υγρασία, μπορείτε να το βάλετε πάνω σε σανίδες ή σε μια λαμαρίνα. 	<p>⚠️ Her hangi bir bakım işlemi yapmadan önce fişten çekin.</p> <p>TAINMASI / MUHAFAZASI</p> <ul style="list-style-type: none"> - Taşınma sırasında saplar katlanabilir. Kolu bırakın ve üst sapı katlayın. NOT: Kablonun kesici aletlerle temas etmemesi veya gerilmemesi için özen gösteriniz. - Kabloların sıkışmasını ya da gerilmesini önleyin. <p>MUHAFAZASI</p> <ul style="list-style-type: none"> - Her kullanımdan sonra makinanın altını temizleyin ama bunu yapmak için tonlarca su kullanmayın. - Kaportanın altını temizleyin. Makinayı kontrol edin. - Yakıt deposundaki yakıtın tümünü boşaltın. - Paslanabilecek aksamı gresleyin ya da yağlayın. - Makinayı kuru ve beton zeminde bırakın. Rutubete karşı korumak için altına mukavva koyun.

Česky	Русский	Polski
PRÁCE	ИСПОЛЬЗОВАНИЕ	EKSPLOATACJA
<p>⚠ UPOZORNĚNÍ!</p> <ul style="list-style-type: none"> - Nepoužívejte sekačku, je-li tkanina sběrného vaku řídká nebo zanesená trávou. - Před vytažením sběrného vaku vždy vypněte motor. <p>POZNÁMKA</p> <ul style="list-style-type: none"> - Jestliže je tráva, kterou chcete posekat, příliš vysoká, postupujte ve dvou fázích: v první sekejte na maximální výšku sečení, v druhé na požadovanou výšku. - Trávu sekejte do spirály, z vnějšku směrem dovnitř (obr. 32, číslo 51). 	<p>⚠ ВНИМАНИЕ:</p> <ul style="list-style-type: none"> - Не используйте косилку с полным бункером или без него. - Всегда останавливайте двигатель перед снятием бункера для сбора травы. <p>ВНИМАНИЕ:</p> <ul style="list-style-type: none"> - Если трава слишком высокая: установите максимальную высоту кошения, установите желаемую высоту. - Косите траву по спирали, с внешней стороны участка внутрь (Рис. 32, стр. 51). 	<p>⚠ UWAGA:</p> <ul style="list-style-type: none"> - Nie używać kosiarki, gdy zbiornik ściętej trawy jest pełny lub uszkodzony. - Zawsze zatrzymać silnik przed zdjęciem zbiornika ściętej trawy z kosiarki. <p>UWAGA</p> <ul style="list-style-type: none"> - Jeśli trawa do skoszenia jest zbyt wysoka, zabieg przeprowadzić w dwóch etapach, pierwszy raz przy maksymalnej wysokości koszenia, a drugi raz przy żądanej wysokości. - Kosić trawnik w "ślimaka" od zewnątrz do wewnątrz (Rys. 32, str. 51).
PŘEPRAVA / SKLADOVÁNÍ	ТРАНСПОРТИРОВКА И ХРАНЕНИЕ	TRANSPORT / PRZECHOWYWANIE
<p>⚠ Před každou činností vytáhněte zástrčku přívodního kabelu ze zásuvky.</p> <p>PŘEPRAVA / SKLADOVÁNÍ</p> <ul style="list-style-type: none"> - K usnadnění dopravy a skladování sekačky je možné složit držadlo: vyšroubujte točítka a sklopte horní část držadla. POZNÁMKA: dejte pozor, aby se kabel nikde nepřiskřípl nebo nezachytil. - Vyjměte sběrný vak. <p>SKLADOVÁNÍ</p> <ul style="list-style-type: none"> - Po každém použití sekačky vyčistěte její spodní část; v žádném případě ji nekropte vodou. - Zkontrolujte dobrý stav sekačky. - Zkontrolujte, zda jsou všechny šrouby a matice dobře utažené. - Součásti, které by mohly zrezivět, potřete tukem nebo motorovým olejem. - Sekačku uložte na suché místo, pokud možno s cementovou podlahou. Abyste ji ochránili před vlhkostí, můžete ji postavit na dřevěnou nebo plechovou desku. 	<p>⚠ Отсоедините двигатель от сети перед проведением любых операций по обслуживанию.</p> <p>ТРАНСПОРТИРОВКА И ХРАНЕНИЕ</p> <ul style="list-style-type: none"> - При транспортировке и хранении ручки управления могут быть сложены; для этого отверните барашки на ручке и корпусе косилки. ВНИМАНИЕ: будьте внимательны, чтобы не допустить пережимания и скручивания электрического кабеля. - Снимите бункер для сбора травы. <p>ХРАНЕНИЕ</p> <ul style="list-style-type: none"> - Очищайте нижнюю часть машины после каждого использования, но никогда не пользуйтесь для этой цели водой. - Убедитесь, что косилка находится в рабочем состоянии. - Тщательно проверьте крепление всех болтов и гаек. - Чтобы предотвратить коррозию отдельных частей косилки, смажьте их смазкой или маслом. - Храните косилку в сухом месте, защитите лезвие и корпус от попадания влаги. 	<p>⚠ Przed wykonaniem jakiegokolwiek czynności, odłączyć od zasilania.</p> <p>TRANSPORT / PRZECHOWYWANIE</p> <ul style="list-style-type: none"> - Aby ułatwić transport oraz przechowywanie, uchwyt kosiarki można złożyć: odkręcić pokrętła i obniżyć górną część rączki. UWAGA: Nie przytrzasnąć i nie urwać przewodu. - Zdjąć zbiornik ściętej trawy. <p>PRZECHOWYWANIE</p> <ul style="list-style-type: none"> - Po każdym użyciu urządzenia, należy wyczyścić dolną część. Nie wolno czyścić strumieniem wody. - Sprawdzić stan urządzenia. - Sprawdzić, czy wszystkie nakrętki i śruby są dobrze przykręcone. - Części podatne na rdzę powinny zostać nasmarowane lub naoliwione. - Przechowywać kosiarkę w suchym miejscu, najlepiej na cementowym podłożu. Aby zapewnić zabezpieczenie przed wilgocią, pod kosiarkę można włożyć płytę lub panele.

Português	Ελληνικά	Türkçe
<p align="center">MANUTENÇÃO</p>	<p align="center">ΣΥΝΤΗΡΗΣΗ</p>	<p align="center">BAKIM</p>
<p>Para um óptimo funcionamento do seu corta-relvas ao longo do tempo e para uma melhor qualidade do seu trabalho, siga cuidadosamente os seguintes conselhos para regulagens e operações de manutenção.</p> <p>UTILIZE SOMENTE PEÇAS DE ORIGEM</p> <p> Desligue a ficha antes de efectuar qualquer intervenção na máquina.</p> <p>MANUTENÇÃO DO DISPOSITIVO DE CORTE</p> <p> Manipular as lâminas sempre com muito cuidado. Utilize sempre luvas de proteção.</p> <ul style="list-style-type: none"> - Depois de cada utilização da máquina, limpe a parte inferior dos resíduos de relvas. - Manter as bordas da lâmina sempre bem afiadas. - Uma lâmina mal afiada não permitirá um corte de boa qualidade. <p> Uma lâmina deformada ou estragada deve ser trocada.</p>	<p>Για μια άριστη λειτουργία του χλοοκοπτικού σας και για μια καλύτερη ποιότητα της εργασίας σας, ακολουθείστε αυστηρά τις παρακάτω συστάσεις για τις ρυθμίσεις και τις διαδικασίες συντήρησης.</p> <p>ΧΡΗΣΙΜΟΠΟΙΕΙΤΕ ΜΟΝΟ ΓΝΗΣΙΑ ΑΝΤΑΛΛΑΚΤΙΚΑ</p> <p> Πριν από οποιαδήποτε επέμβαση αφαιρέστε το ρευματολήπτη.</p> <p>ΣΥΝΤΗΡΗΣΗ ΤΟΥ ΣΥΣΤΗΜΑΤΟΣ ΚΟΠΗΣ</p> <p> Χρειάζεται προσοχή όταν πιάνετε τις λεπίδες. Φοράτε πάντα προστατευτικά γάντια.</p> <ul style="list-style-type: none"> - Μετά από κάθε χρήση του μηχανήματος, καθαρίστε το κάτω μέρος από τα υπολείμματα γρασιδιού. - Η κόψη της λεπίδας πρέπει να είναι πάντα κοφτερή. - Μια μη κοφτερή λεπίδα δεν θα σας επιτρέψει μια καλή κοπή. <p> Μια στραβωμένη ή φθαρμένη λεπίδα πρέπει να αντικατασταθεί.</p>	<p>Makinanızdan maksimum verim alabilmeniz için aşağıda belirtilen ayarları ve bakımı yapın.</p> <p>YALNIZ ORJINAL YEDEK PARÇALARI KULLANIN.</p> <p> Her hangi bir bakım işlemi yapmadan önce fişten çekin.</p> <p>KESICI AKSAMININ BAKIMI</p> <p> Bıçakla uğraşırken dikkatli olun. Daima koruyucu eldiven giyin.</p> <ul style="list-style-type: none"> - Her kesimden sonra makinayı iyice temizleyin. - Bıçağı bileyin. - Keskin olmayan bir bıçak iyi kesim yapmaz. Hasarlı ya da eski bir bıçak tehlikeli olabilir. <p> Deforme olmuş ya da bozulmuş bıçak değiştirilmelidir</p>

ÚDRŽBA

Chcete-li, aby vám sekačka dlouho a dobře sloužila, dodržujte pečlivě následující pokyny k jejímu seřizování a údržbě.

POUŽÍVEJTE POUZE ORIGINÁLNÍ NÁHRADNÍ DÍLY

 Před každou činností vytáhněte zástrčku přírodního kabelu ze zásuvky.

ÚDRŽBA ČEPELE

 S čepelí zacházejte vždy velmi opatrně. Noste ochranné rukavice.

- Po každém použití sekačky vyčistěte její spodní část od zbytků trávy.
- Ostří čepel musí být vždy dobře nabroušeno.
- S nenaostřenou čepelí nedosáhnete dobrých výsledků.

 Deformovanou nebo poškozenou čepel je nutné vyměnit.

ПРАВИЛА БЕЗОПАСНОСТИ

Для долгого и качественного использования Вашей косилки внимательно читайте инструкцию по эксплуатации.

ИСПОЛЬЗУЙТЕ ТОЛЬКО ОРИГИНАЛЬНЫЕ ЗАПЧАСТИ

 Отсоедините двигатель от сети перед проведением любых операций по обслуживанию.

ОБСЛУЖИВАНИЕ РЕЖУЩЕГО ИНСТРУМЕНТА

 Будьте осторожны при работе с лезвием. Используйте защитные перчатки.

- Каждый раз после кошения тщательно очищайте косилку.
- Лезвия должны быть острыми.
- Заточенное лезвие залог хорошей работы косилки.

 Внимание - Сломанный или поврежденный нож опасен, замените его.

KONSERWACJA

Aby zapewnić optymalną pracę Państwa kosiarki przez cały czas eksploatacji oraz doskonałą jakość koszenia, należy skrupulatnie przestrzegać zaleceń dotyczących regulacji oraz konserwacji.

STOSOWAĆ WYŁĄCZNIE ORYGINALNE CZĘŚCI ZAMIENNE

 Przed wykonaniem jakiegokolwiek czynności, odłączyć od zasilania.

KONSERWACJA UKŁADU TNĄCEGO

 W trakcie obsługi układu tnącego zwrócić szczególną uwagę na niebezpieczeństwo skaleczenia. Zakładać zawsze rękawice ochronne.

- Po każdym użyciu kosiarki, oczyścić jej spód z pozostałości trawy.
- Nóż powinien być zawsze dobrze naostrzony.
- Nienaostrzony nóż sprawi, że wyniki koszenia nie będą satysfakcjonujące.

 Zdeformowany lub uszkodzony nóż należy wymienić.

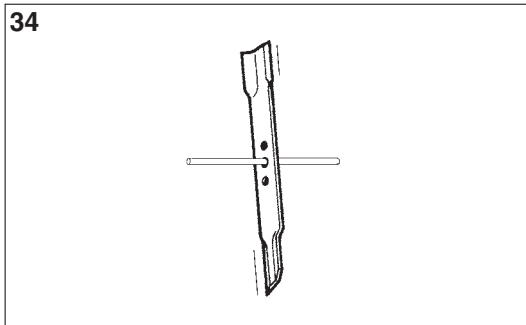
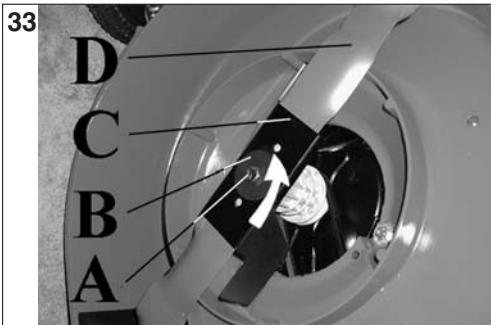

Português

Ελληνικά

Türkçe

MANUTENÇÃO

ΣΥΝΤΗΡΗΣΗ

BAKIM

⚠ ATENÇÃO!

- Desligue a ficha antes de efectuar qualquer intervenção na máquina
- Desligue o motor e controle que todos os órgãos em movimento estejam efectivamente parados,
- Desmonte o saco recolhe relva,
- Incline o corta-relva para trás, mas sem virá-lo.

MOD. SEM FREIO LÂMINA (FIG. 33)

- Desaperte o parafuso com porca (A) para a esquerda e, de seguida retire a arruela (B), a ventoinha de aceleração (C) (Mod. com referência T) e a lâmina (D).
- Ao remontar a lâmina, aperte os parafusos com porcas (A) a **35 Nm (3.57 kgm)**.

Assegure-se do perfeito equilíbrio da lâmina. Para verificar o equilíbrio da lâmina, faça passar uma barrinha dentro do furo central. Se a lâmina permanecer horizontal, significa que está equilibrada. Se, ao invés, não estiver equilibrada lime ou amole o lado mais pesado. (Fig. 34).

Afiar a lâmina limando-a ou amolando-a, sempre mantendo o ângulo de corte original.

ATENÇÃO! – A lâmina mulching deve estar virada com as duas aletas para cima, como ilustrado na figura 35.

⚠ ΠΡΟΣΟΧΗ!

- Πριν από οποιαδήποτε επέμβαση αφαιρέστε το ρευματολήπτη.
- Σβήστε τον κινητήρα και βεβαιωθείτε ότι όλα τα κινούμενα μέρη έχουν ακινητοποιηθεί
- Βγάλτε το σάκο συλλογής χλόης
- Γύρτε προς την πίσω πλευρά το χλοοκοπτικό, χωρίς να το αναποδογυρίσετε.

ΜΟΝΤ. ΧΩΡΙΣ ΦΡΕΝΟ ΛΕΠΙΔΑΣ (Εικ. 33)

- Ξεβιδώστε το μπουλόνι (A) γυρνώντας αριστερόστροφα και βγάλτε τη ροδέλα (B), την έλικα επιτάχυνσης (C) (Μοντ. με κωδικό T) και το μαχαίρι (D).
- Κατά την τοποθέτηση της λεπίδας, σφίξτε τις βίδες (A) με ροπή **35 Nm (3.57 kgm)**.

Βεβαιωθείτε για την τέλεια ισορρόπηση της λεπίδας. Για να ελέγξετε την ισορρόπηση της λεπίδας, περάστε μια σιδερένια ράβδο στην κεντρική τρύπα. Αν η λεπίδα παραμείνει σε οριζόντια θέση σημαίνει ότι είναι ισορροπημένη. Αν δεν είναι, πρέπει να λιμάρετε την πιο βαρεια πλευρά (Εικ. 34).

Ακονίστε τη λεπίδα λιμάροντάς την, διατηρώντας πάντα την αρχική γωνία κοπής.

ΠΡΟΣΟΧΗ! - Το μαχαίρι mulching πρέπει να είναι προσανατολισμένο με τα δύο πτερύγια προς τα πάνω όπως στην Εικ. 35.

⚠ DİKKAT!

- Her hangi bir bakım işlemi yapmadan önce fişten çekin.
- Motoru durdurun ve hareket halinde olan tüm parçaların hareketsiz olduğundan emin olun
- Çim toplama torbasını çıkarın
- Çim biçme makinesininarka tarafını eğiniz, asla ters döndürmeyiniz.

ΒΙÇΑΚ (Şekil 33)

- Civatayı (A) ters saat yönünde gevşetin ve rondela (B), hızlanma pervanesini (C) (T Tipi modeller), ile bıçağı (D) çıkarın.
- Bıçak değiştirmek için vidaları (A) **35 Nm (3.57Kgm)** güçle sıkın.

Βιçanın dengesini kontrol etmek için bıçağın deliğinden yuvarlak eğe geçirin. Eğe yatay olarak duruyorsa dengeli, duramıyorsa dengesiz demektir. Ağır gelen tarafı törpüleyin (Şekil 34).

Βιçayı bilerken ya da törpülerken orjinal kesim açısını muhafaza edin.

DİKKAT! – Mulching bıçağı Şekil 35'te gösterildiği gibi iki kanatçığı yukarı gelecek şekilde yerleştirilmelidir.

--	--	--	--

Česky	Русский	Polski
ÚDRŽBA	ОБСЛУЖИВАНИЕ	KONSERWACJA
<p>⚠ UPOZORNĚNÍ!</p> <ul style="list-style-type: none"> - Před každou činností vytáhněte zástrčku přívodního kabelu ze zásuvky. - Vypněte motor a zkontrolujte, zda všechny pohyblivé díly stojí, - Odmontujte sběrný vak, - Nakloňte sekačku na stranu, ale nepřevraťte ji. <p>ČEPEL (obr. 33)</p> <ul style="list-style-type: none"> - Šroub (A) uvolněte směrem doleva a vyjměte kruhovou podložku (B), urychlovací ventilátor (C) (Model označením T) a nůž (D). - Chcete-li čepel opět nasadit, utáhněte šroub (A) na 35 Nm (3.57 kgm). <p>Zkontrolujte, zda je čepel dokonale vyvážená. Vyvážení zkontrolujte tak, že prostředním otvorem prostrčíte např. kulatý pilník. Zůstane-li čepel ve vodorovné poloze, znamená to, že je dobře vyvážená. V opačném případě odlehčete těžší stranu opilováním nebo obroušením (obr. 34).</p> <p>Při pilování nebo broušení dbejte na zachování původního sečného úhlu.</p> <p>UPOZORNĚNÍ! - Mulčovací nůž musí být směřován dvěma křídélky směrem nahoru jako na obr. 35.</p>	<p>⚠ ВНИМАНИЕ!</p> <ul style="list-style-type: none"> - Отсоедините двигатель от сети перед проведением любых операций по обслуживанию. - Остановите двигатель и подождите до полной остановки всех движущихся частей - Снимите мешок для сбора травы - Наклоните газонокосилку назад, не опрокидывая ее. <p>ЛЕЗВИЕ (Рис. 33)</p> <ul style="list-style-type: none"> - Развинтите болт (A), поворачивая его против часовой стрелки, затем снимите шайбу (B), ускоряющую лопасть (C) (Мод. с обозначением T) и нож (D). - Болт крепления ножа (A) должен быть затянут динамометрическим ключом с усилием 35 Nm (3.57 kgm). <p>Для проверки балансировки ножа вставьте в центральное отверстие ножа круглый напильник и держите его горизонтально; правильно сбалансированный нож будет находиться в горизонтальном положении (Рис. 34).</p> <p>При заточке ножа соблюдайте оригинальный угол резания.</p> <p>ВНИМАНИЕ! - Нож mulching следует установить с двумя ребрами, обращенными вверх, как показано на Рис. 35.</p>	<p>⚠ UWAGA!</p> <ul style="list-style-type: none"> - Przed wykonaniem jakiegokolwiek czynności należy odłączyć urządzenie od zasilania. - Wyłączyć silnik i sprawdzić, czy wszystkie części ruchome są zatrzymane, - Zdjąć worek zbierający trawę, - Przechylić kosiarkę do tyłu, nie przewracając jej <p>NÓŻ (Rys. 33)</p> <ul style="list-style-type: none"> - Odkręcić śrubę (A) w kierunku przeciwnym do ruchu wskazówek zegara i zdjąć podkładkę (B), wirnik przyśpieszający (C) (Modele z oznaczeniem T) oraz nóż (D) - Montując ponownie nóż, należy dokręcić śrubę (A) momentem 35 Nm (3.57 kgm). <p>Sprawdzić wyważenie noża. Aby sprawdzić, czy nóż jest prawidłowo wyważony, należy włożyć okrągły pilnik w otwór centralny noża. Jeśli nóż znajduje się w pozycji horyzontalnej, oznacza, że jest wyważony. W przeciwnym wypadku, należy spiłować cięższą stronę (Rys. 34).</p> <p>Nóż należy ostrzyć zachowując oryginalny kąt cięcia.</p> <p>UWAGA! - Nóż mulujący musi być skierowany dwiema łopatkami do góry, jak na Rys. 35.</p>



Português	Ελληνικά	Türkçe
MANUTENÇÃO	ΣΥΝΤΗΡΗΣΗ	BAKIM
<p>REGULAGEM CABO DE COMANDO EMBREAGEM (C, Fig. 41) (mod. T)</p> <p>Em caso de engate tardio da embraiagem, seleccione o regulador (A, Fig. 41) para dar a tensão correcta ao cabo, depois de desapertas as duas porcas (H).</p> <p>SACO RECOLHE-RELVAS</p> <p>Verifique frequentemente que o saco não esteja mal montado ou esteja avariado.</p> <p>Verifique que as malhas da tela do saco recolhe-relvas não estejam obstruídas; caso estiverem, lave o saco com água e deixe-o enxugar completamente antes de remontá-lo.</p> <p>Se trabalhar com um saco recolhe-relvas avariado ou com as malhas obstruídas, o saco não se enche totalmente.</p> <p>Se trabalhar, ao invés, com um saco lavado mas ainda úmido, as malhas obstruir-se-ão com mais facilidade.</p>	<p>ΡΥΘΜΙΣΗ ΤΩΝ (C, Εικ. 41) (μοντ. T)</p> <p>Σ περίπτωση καθυστρημένου κομπλαρίσματος του συμπλέκτη χρησιμοποιήστε το ρυθμιστή (A, Εικ. 41) για να ρυθμίσει την τάση ντίζας αφού λασκάρει τα δύο παξιμάδια (H).</p> <p>ΣΑΚΟΣ ΠΕΡΙΣΥΛΛΟΓΗΣ ΓΡΑΣΙΔΙΟΥ</p> <p>Ελέγχετε τακτικά αν ο σάκος περισυλλογής γρασιδιού είναι σωστά τοποθετημένος ή αν έχει υποστεί ζημιά.</p> <p>Βεβαιωθείτε ότι τα “μάτια” του υφασμάτινου σάκου περισυλλογής γρασιδιού δεν είναι φραγμένα. Αν είναι, να πλύνετε το σάκο με νερό και να τον αφήσετε να στεγνώσει εντελώς πριν τον ξανατοποθετήσετε.</p> <p>Αν εργάζεστε με ένα σάκο περισυλλογής γρασιδιού που έχει υποστεί ζημιά ή με τα “μάτια” φραγμένα, ο σάκος δεν θα μπορέσει να γεμίσει εντελώς.</p> <p>Αν όμως εργάζεστε με έναν σάκο πλυμένο αλλά ακόμα υγρό, τα “μάτια” θα φράξουν πιο εύκολα.</p>	<p>DEBRIYAJ TELI AYARI (C, Şekil 41) (model T)</p> <p>Kavramanın gecikmeli olarak devreye girmesi durumunda, iki adet somunu (H) gevşeterek, kabloya doğru gerilimi vermek için ayar bölümünde (A,Şekil 41). ayarlama yapınız.</p> <p>ÇİM TORBASI</p> <p>Sık sık torbayı kontrol edin. Torbada delik olmasın ya da torba kaymasın.</p> <p>Süzgeç tıkalı olmasın. Tıkalıysa dikkatle suyla yıkayın ve tekrar yerine takmadan önce iyice kurulaşın.</p> <p>Hasarlı ya da tıkalı torbayla çalışırsanız torba hiçbir zaman tamamiyle dolmaz.</p> <p>Islak torba kullanırsanız, torba hemen tıkanır.</p>

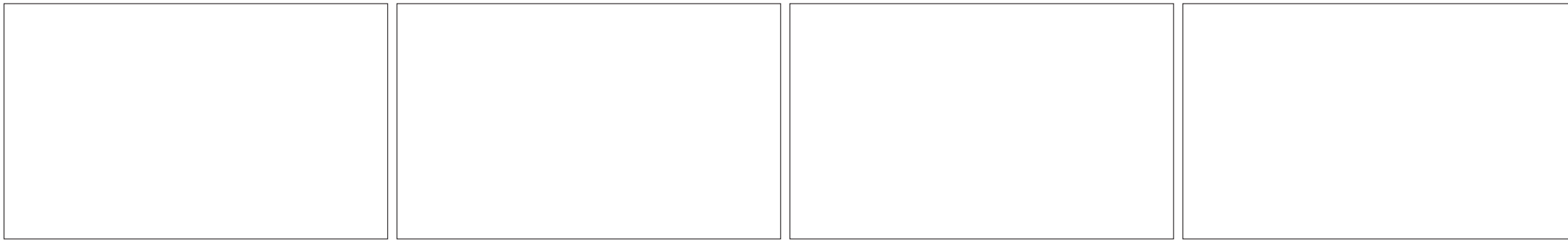

Česky	Русский	Polski
ÚDRŽBA	ОБСЛУЖИВАНИЕ	KONSERWACJA
<p>SEŘÍZENÍ KABELU SPOJKY (C, obr. 41) (model T)</p> <p>V případě opožděného zasunutí spojky vzduchu seřídte po uvolnění dvou šroubů (H) regulační zařízení (A, obr. 41) na správné napětí kabelu.</p> <p>SBĚRNÝ VAK NA TRÁVU Pravidelně kontrolujte, zda není sběrný vak špatně nasazený nebo poškozený. Kontrolujte, zda nejsou oka vaku ucpaná; je-li tomu tak, umyjte vak vodou a nechte ho před opětovným nasazením úplně vyschnout. Jestliže budete pokračovat v práci s poškozeným vakem nebo s vakem s ucpanými oky, vak se úplně nenaplní. V případě, že použijete k práci sice vypraný, ale ještě vlhký vak, oka se snadno ucpanou trávou.</p>	<p>РЕГУЛИРОВКА ТРОСОВ УПРАВЛЕНИЯ (C, Рис. 41) (мод. Т)</p> <p>В случае позднего срабатывания сцепления произведите регулировку натяжителя (А, Рис. 41) с тем, чтобы получить правильное натяжение троса, предварительно ослабив две гайки (Н).</p> <p>ТРАВΟΣБОРНИК Всегда проверяйте состояние травосборника на наличие повреждений. Если травосборник загрязнен, то промойте его с помощью неагрессивных моющих средств и просушите его, не надевая на косилку. Мокрый травосборник при работе быстро забьется травой и косилка не сможет наполнять его до конца. Если же работаться выстиранным, но еще влажным мешком, ячейки будут забиваться быстрее.</p>	<p>REGULACJA DŹWIGNI WŁĄCZENIA NAPĘDU (C, Rys. 41) (mod. T)</p> <p>W przypadku opóźnionego sprzęgu, należy przy pomocy regulatora (A, Rys. 41) zapewnić właściwe napięcie w przewodzie, przy czym należy pamiętać o wcześniejszym poluzowaniu dwóch nakrętek (H).</p> <p>ZBIORNIK ŚCIĘTEJ TRAWY Okresowo sprawdzać, czy zbiornik ściętej trawy jest prawidłowo zamontowany i czy nie jest uszkodzony. Sprawdzać czy otwory w zbiorniku nie są zatkane, i, w razie potrzeby, przemyć zbiornik wodą i pozostawić do wyschnięcia przed ponownym montażem. W przypadku pracy z uszkodzonym zbiornikiem lub z zatkanyimi otworami, zbiornik nie może się całkowicie napełnić. W przypadku pracy z umyтым, lecz jeszcze wilgotnym zbiornikiem, otwory się łatwiej zatykają.</p>

DADOS TECNICOS ΤΕΧΝΙΚΑ ΧΑΡΑΚΤΗΡΙΣΤΙΚΑ		44	48	
Português / Ελληνικά	LANGURA DO CORTE / ΠΛΑΤΟΣ ΚΟΠΗΣ	41 cm	46 cm	
	EMPUXO-TRAÇÃO / ΩΘΗΣΗ-ΕΛΞΗ	EMPUXO ΩΘΗΣΗ	EMPUXO ΩΘΗΣΗ	TRAÇÃO ΕΛΞΗ
	TIPO DE MOTOR / ΚΙΝΗΤΗΡΑΣ	ΕΕΝΦΑΣΕ / Μονοφασικός		
	TENSAO / Τάση	230 V		
	INTESIDADE NOMINAL / Ονομαστική ενταση	6.0 A	8.0 A	8.6 A
	FREQUÊNCIA / Συχνότητα	50 Hz		
	POTÊNCIA / Ισχύς	1300 W	1600 W	1800 W
	Nº VELOCIDADES / ΑΡ. ΤΑΧΥΤΗΤΑΣ	—	—	1
	VELOCIDADE DE AVANÇO A 2900 rot/min ΤΑΧΥΤΗΤΑ ΚΙΝΗΣΗΣ ΣΕ 2900 rpm	—	—	3,5 km/h
	ALTURA DE CORTE / ΥΨΟΣ ΚΟΠΗΣ	MIN 28 mm - MAX 75 mm		
	CAPACIDADE DO SACO / ΧΩΡΗΤΙΚΟΤΗΤΑ ΣΑΚΟΥ	60 l		
	PESO / ΒΑΡΟΣ	20.6 kg	24.9 kg	29.3 kg

TEKNİK ÖZELLİKLERİ TECHNICKÉ PARAMETRY		44	48	
Türkçe / Česky	KESİM GENİSLİĞİ / ŠÍŘKA SEKÁNÍ	41 cm	46 cm	
	İTMELİ KENDİNDEN YÜRÜYEN / TLAČENÍ-POJEZD	ITIS TLAČENÍ	ITIS TLAČENÍ	ÇEKİM POJEZD
	MOTOR	ELEKTRIKLI / ELEKTRICKÝ JEDNOFÁZOVÝ		
	VOLTAJ / NAPĚTÍ	230 V		
	AKIM MİKTARI / JMENOVITÁ INTENZITA	6.0 A	8.0 A	8.6 A
	FREKANS / FREKVENCE	50 Hz		
	GÜÇ / VÝKON	1300 W	1600 W	1800 W
	VİTES / POČET RYCHLOSTÍ	—	—	1
	YÜRÜME HIZI 2900 RPM RYCHLOST POJEZDU při 2900 ot/min.	—	—	3,5 km/h
	KESME YÜKSEKLİĞİ / REGULACE VÝŠKY SEKÁNÍ	MIN 28 mm - MAX 75 mm		
	ÇİM TORBASI DEPOSNUMHACMI / OBJEM VAKU	60 l		
	AĞIRLIK / HMOTNOST	20.6 kg	24.9 kg	29.3 kg

ТЕХНИЧЕСКИЕ ХАРАКТЕРИСТИКИ DANE TECHNICZNE		44	48	
ТОРМОЗ ДВИГАТЕЛЯ / SZEROKOŚĆ KOSZENIA		41 cm	46 cm	
КОЛИЧЕСТВО СКОРОСТЕЙ / Z LINKĄ - Z NARĘDEM	СПОСОБ ПЕРЕДВИЖЕНИЯ Z LINKĄ		СПОСОБ ПЕРЕДВИЖЕНИЯ Z LINKĄ	ВЫСОТА КОШЕНИЯ Z NARĘDEM
ТИП ДВИГАТЕЛЯ / SILNIK	ОДНОФАЗНЫЙ / ELEKTRYCZNY JEDNOFAZOWY			
НАПРЯЖЕНИЕ / NAPIĘCIE	230 V			
НОМИНАЛЬНЫЙ ТОК / INTENSYWNOŚĆ NOMINALNA	6.0 A	8.0 A	8.6 A	
ЧАСТОТА / SILNIK	50 Hz			
МОЩНОСТЬ / SILNIK	1300 W	1600 W	1800 W	
ВЕС / ILOŚĆ BIEGÓW	—	—	1	
ТИП ДВИГАТЕЛЯ 2900 RPM PRĘDKOŚĆ JAZDY PRZY 2900 obr/min	—	—	3,5 km/h	
РУЧНОЙ / WYSOKOŚĆ KOSZENIA	MIN 28 mm - MAX 75 mm			
НЕСАМОХОДНАЯ / POJEMNOŚĆ ZBIORNIKA	60 l			
САМОХОДНАЯ / CIĘŻAR	20.6 kg	24.9 kg	29.3 kg	

MODELO MONTELO MODEL МОДЕЛЬ MODELE	PRESSÃO DO SOM ΑΚΟΥΣΤΙΚΗ ΠΙΕΣΗ BASINÇ AKUSTICKÁ HLADINA HLUKU УРОВЕНЬ ШУМА CIŚNIENIE AKUSTYCZNE	NIVEL POTENCIA ACUSTICA GARANTIDO ΕΓΓΥΗΜΕΝΗ ΣΤΑΘΜΗ ΑΚΟΥΣΤΙΚΗΣ ΙΣΧΥΟΣ GARANTİ EDİLEN AKUSTİK GÜÇ DÜZEYİ ZARU AENÁ HLADINA AKUSTICKÉHO VÝKONU УРОВЕНЬ ЗВУКОВОЙ МОЩНОСТИ НЕ БОЛЕЕ MOC AKUSTYCZNA GWARANTOWANA	NIVEL DE VIBRAÇÃO ΕΠΙΠΕΔΟ ΚΡΑΔΑΣΜΩΝ TITREŞİM ÚROVEŇ VIBRACÍ ВИБРАЦІЯ POZIOM WIBRACJI
	L _{pA} - EN 836 / A2	L _{wA} 2000/14/EC - EN ISO 3744 - ISO 11094	EN 836 / A2
1300 W	81 dB(A)	92 dB(A)	< 2.5 m/s ²
1600 W	81 dB(A)	93 dB(A)	
1800 W	82 dB(A)	94 dB(A)	

Português	Ελληνικά	Türkçe
CERTIFICADO DE GARANTIA	ΠΙΣΤΟΠΟΙΗΤΙΚΟ ΕΓΓΥΗΣΗΣ	GARANTİ SERTİFİKASI
<p>Este aparelho foi projectado e fabricado em conformidade com os critérios mais avançados da tecnologia actual. O fabricante garante os seus produtos por um período de vinte e quatro meses a partir da data de compra, desde que utilizados privadamente ou como Hobby. A garantia é limitada a seis meses em caso de utilização profissional e a três meses em caso de aluguer.</p> <p>Condições gerais de garantia</p> <ol style="list-style-type: none"> 1) A garantia inicia a partir do momento de compra. O fabricante, mediante a rede de assistência técnica, substituirá gratuitamente os defeitos causados pela não conformidade do material, processo de fabrico e produção. A garantia não anula os direitos legais previstos pelo Código civil contra as consequências derivadas de defeitos ou vícios do aparelho. 2) O pessoal técnico intervirá o mais rápido possível compativelmente com as próprias exigências de organização. 3) Para requerer a assistência durante o período de garantia, é preciso exibir ao pessoal autorizado o certificado de garantia abaixo ilustrado preenchido plenamente, carimbado pelo revendedor e a respectiva factura ou recibo, qual comprovante da data de compra. 4) A garantia decai nos seguintes casos: <ul style="list-style-type: none"> - Falta evidente de manutenção; - Utilização imprópria do produto ou alterações do mesmo; - Utilização de lubrificantes ou combustíveis impróprios; - Utilização de sobresselentes ou acessórios não originais; - Intervenções efectuadas por pessoal não autorizado; 5) O fabricante exclui do período de garantia os materiais de consumo e os órgãos sujeitos ao desgaste normal derivado da utilização do aparelho. 6) A garantia exclui as intervenções de actualização e de melhorias do aparelho. 7) A garantia não inclui pôr em ponto o aparelho bem como as intervenções de manutenção eventualmente necessárias durante o período de garantia. 8) Eventuais danos derivados do transporte devem ser assinalados imediatamente ao transportador; a inobservância, acarreta no decaimento da garantia. 9) Para os motores de outras marcas (Briggs & Stratton, Tecumseh, Kawasaki, Honda, etc.) montados nos nossos aparelhos, vale a garantia conferida pelos respectivos fabricantes. 10) A garantia não inclui eventuais danos, directos ou indirectos causados a pessoas ou bens materiais derivados da inutilização da máquina por ruptura ou da suspensão obrigada da sua utilização. 	<p>Αυτό το μηχάνημα έχει σχεδιαστεί και κατασκευαστεί με τις πιο μοντέρνες τεχνικές παραγωγής. Ο Κατασκευαστής εγγυάται τα προϊόντα του για μια περίοδο εικοσιτεσσάρων μηνών από την ημερομηνία αγοράς για ιδιωτική χρήση/χόμπι. Η εγγύηση μειώνεται σε έξι μήνες σε περίπτωση επαγγελματικής χρήσης και σε τρεις μήνες σε περίπτωση ενοικίασης.</p> <p>Γενικοί όροι της εγγύησης</p> <ol style="list-style-type: none"> 1) Η ισχύς της εγγύησης αρχίζει από την ημερομηνία αγοράς. Ο Κατασκευαστής μέσω του δικτύου πώλησης και τεχνικής εξυπηρέτησης αντικαθιστά δωρεάν τα ελαττωματικά εξαρτήματα που οφείλονται σε υλικό, επεξεργασία και παραγωγή. Η εγγύηση δεν στερεί στον αγοραστή τα νομικά δικαιώματα που προβλέπονται από τον αστικό κώδικα όσον αφορά τις επιπτώσεις των ατελειών ή των ελαττωμάτων που προκλήθηκαν από το αγορασμένο προϊόν. 2) Το τεχνικό προσωπικό θα επέμβει το συντομότερο δυνατό μέσα στα χρονικά όρια που επιτρέπουν οι οργανωτικές απαιτήσεις. 3) Για τεχνική υποστήριξη κατά την περίοδο εγγύησης είναι απαραίτητο να επιδείξετε στο εξουσιοδοτημένο προσωπικό το παρακάτω πιστοποιητικό εγγύησης σφραγισμένο από το κατάστημα πώλησης, πλήρως συμπληρωμένο και που συνοδεύεται από τιμολόγιο αγοράς ή νόμιμη απόδειξη που να αποδεικνύει την ημερομηνία αγοράς. 4) Η εγγύηση παύει να ισχύει σε περίπτωση: <ul style="list-style-type: none"> - Εμφανούς απουσίας συντήρησης, - Λανθασμένης χρήσης του προϊόντος ή επεμβάσεων, - Ακατάλληλων λιπαντικών ή καυσίμου, - Χρήσης μη γνήσιων ανταλλακτικών ή αξεσουάρ, - Επεμβάσεων που έγιναν από μη εξουσιοδοτημένο προσωπικό. 5) Ο Κατασκευαστής δεν καλύπτει με την εγγύηση τα αναλώσιμα υλικά και τα εξαρτήματα που υπόκεινται φυσιολογική φθορά κατά τη λειτουργία. 6) Η εγγύηση αποκλείει τις επεμβάσεις ενημέρωσης και βελτίωσης του προϊόντος. 7) Η εγγύηση δεν καλύπτει τη ρύθμιση και τις επεμβάσεις συντήρησης που μπορεί να λάβουν χώρα κατά την περίοδο εγγύησης. 8) Ενδεχόμενες ζημιές που προκλήθηκαν κατά τη μεταφορά πρέπει να αναφερθούν αμέσως στο μεταφορέα διαφορετικά παύει η ισχύς της εγγύησης. 9) Για τους κινητήρες άλλων κατασκευαστών (Briggs & Stratton, Tecumseh, Kawasaki, Honda, κλπ.) που είναι εγκατεστημένοι στα μηχανήματά μας, ισχύει η εγγύηση που χορηγείται από τον κατασκευαστή του κινητήρα. 10) Η εγγύηση δεν καλύπτει ενδεχόμενες ζημιές, άμεσες ή έμμεσες, που θα προκληθούν σε άτομα ή αντικείμενα από βλάβες του μηχανήματος ή παρατεταμένη εξαναγκασμένη διακοπή στη χρήση αυτού. 	<p>Bu makine, en modern üretim/imalat teknikleri kullanılarak tasarlanıp gerçekleştirildi. Üretici/İmalatçı firma, özel/hobi amaçlı kullanımlar için, satınalma tarihinden sonra yirmidört aylık süreyle kendi ürünleri için garanti vermektedir. Garanti süresi, profesyonel kullanımlar durumunda altı ayla, kiralama durumunda ise üç ayla sınırlanmıştır.</p> <p>Garanti genel koşulları</p> <ol style="list-style-type: none"> 1) Garanti, satınalma tarihinden itibaren geçerlilik kazanır. İmalatçı firma; malzeme, işçilik ve imalattan kaynaklanan kusurlu parçaları, satış ve teknik destek ağı yoluyla değiştirir. Garanti, satılan üründen kaynaklanan kusurlara ve kusurların sonuçlarına karşı satınalanı koruyan medeni kanundan kaynaklanan hakları ortadan kaldırmaz. 2) Teknik personel, organizasyonel koşulları verdiği sınırlar içerisinde olabildiğince en kısa sürede destek sağlayacaktır. 3) Garantide yer alan desteği talep etmek için, yetkili kişiye satıcı tarafından damgalanmış sertifikayı ve de mali açıdan zorunlu satınalma faturasını ya da satınalma tarihini ispatlayan fişi göstermesi gereklidir. 4) Garanti aşağıda yer alan durumlarda ortadan kalkar: <ul style="list-style-type: none"> - Bakım yapılmadığının açıkça anlaşılması, - Ürünün doğru olmayan ya da kurallara aykırı kullanımı, - Makineye uygun olmayan yağ ya da yakıtın kullanımı, - Orijinal olmayan yedek parça ya da aksesuarların kullanımı, - Yetkili olmayan kişiler tarafından makineye müdahalelerde bulunulması. 5) İmalatçı şirket; tüketim malzemelerini ve de makinenin normal işletimi sonucunda değişmesi gereken parçaları, garanti kapsamının dışında tutmaktadır. 6) Garanti, ürünün yenileştirme ve iyileştirme amacı ile yapılan eklentilerin hariçte bırakılmaktadır. 7) Garanti, garanti süresi boyunca gerekli olabilecek ayarlama ve bakım işlemlerini kapsamamaktadır. 8) Taşıma esnasında meydana gelecek hasarlar, garanti kapsamındaki hakları taşımacıdan talep etmek için ivedilikle bildirilmelidir. 9) Makineye kurulmuş olan başka marka motorlar için (Briggs ve Stratton, Tecumseh, Kawasaki, Honda, ve diğerleri), garanti; o motor imalatçılar tarafından verilir. 10) Garanti, uzun süreli kullanımdan kaynaklanan zorlamalı süspansiyon ve makine arızalarının, doğrudan ya da dolaylı olarak, kişilere ve eşyalara verdiği hasarları kapsamaz.

MODELO - MONTELO

DATA - ΗΜΕΡΟΜΗΝΙΑ

MODEL

TARİH

SERIAL No
ΔΙΑΔΟΧΙΚΟΣ
ΑΡΙΘΜΟΣ

DISTRIBUIDOR - ΚΑΤΑΣΤΗΜΑ ΠΩΛΗΣΗΣ

SERİ No:

BAYİ

COMPRADOR - ΑΓΟΡΑΣΜΕΝΟ ΑΠΟ ΤΟΝ ΚΥΡΙΟ

SATIN ALAN BAY

Não enviar! Anexe apenas em caso de pedido de assistência técnica.
Μην το στείλετε! Επισυνάπτεται μόνο σε περίπτωση αίτησης τεχνικής εγγύησης.

Göndermek için değildir! Sadece teknik garanti için tüm nihai talepleri yollayınız.

ZÁRUČNÍ LIST

Tento stroj byl navržen a vyroben pomocí nejmodernější výrobní techniky. Výrobce poskytuje na své výrobky záruku na dobu dvaceti čtyř měsíců ode dne zakoupení k soukromému/zájmovému použití. Záruka je omezena na šest měsíců v případě profesionálního použití a na tři měsíce v případě pronajímání.

Všeobecné záruční podmínky

- Záruka začne platit ode dne zakoupení výrobku. Výrobce poskytuje zdarma prostřednictvím své prodejní a servisní sítě výměnu vadných dílů, jejichž závady byly způsobeny materiálem, zpracováním a výrobou. Záruka nezabývá kupujícího zákonných práv podle občanského zákoníku v souvislosti s důsledky vad nebo poruch způsobených prodanou věcí.
- Pracovníci servisu poskytnou své služby co možná nejdříve podle svých organizačních možností.
- V případě žádosti o opravu v rámci záruky je nutné předložit oprávněným pracovníkům zde níže uvedený záruční list orázkovaný prodejcem, vyplněný ve všech částech a doplněný prodejním fakturou nebo řádným pokladním blokem opatřeným datem prodeje.**
- Záruka propadá v případě:
 - zjevného zanedbání údržby,
 - nesprávného použití výrobku nebo poškození,
 - použití nevhodných mazadel nebo paliv,
 - použití jiných než originálních náhradních dílů nebo doplňků,
 - zásahů neoprávněných pracovníků.
- Výrobce vylučuje ze záruky materiály, které se opotřebovávají, a součásti vystavené normálnímu funkčnímu opotřebení.
- Záruka vylučuje modernizační a vylepšovací zásahy na výrobku.
- Záruka nezahrnuje seřízení a údržbu, které jsou případně prováděny v záručním období.
- Případná poškození při přepravě je nutné ihned oznámit dopravci, jinak hrozí nebezpečí propadnutí záruky.
- V případě motorů jiných značek (Briggs & Stratton, Tecumseh, Kawasaki, Honda apod.) namontovaných na našich strojích platí záruka poskytnutá výrobcem těchto motorů.
- Záruka nezahrnuje případná poškození, přímá nebo nepřímá, způsobená lidem nebo věcem poruchou stroje, nebo v důsledku nuceného prodlouženého přerušování v používání tohoto stroje.

ГАРАНТИЙНОЕ СВИДЕТЕЛЬСТВО

Настоящая машина была разработана и изготовлена использованием наиболее современных технологических процессов. На выпускаемую им продукцию изготовитель предоставляет гарантию на следующие сроки, начиная со дня покупки: двадцать четыре месяца в случае частного или любительского пользования; шесть месяцев в случае профессионального пользования; три месяца, если машина дается напрокат.

Общие гарантийные условия

- Гарантия вступает в силу со дня покупки машины. Изготовитель, через его торговую сеть и центры сервисного обслуживания, обеспечивает безвозмездную замену дефектных частей в результате некачественных материалов, обработки и изготовления. Гарантия не лишает покупателя предусмотренных гражданским кодексом правами в отношении последствий дефектов или пороков проданного товара.
- Фирма, в пределах организационных надобностей, обеспечит оказание помощи техническим персоналом в возможно кратчайший срок.
- При оформлении запроса на оказание гарантийной технической помощи предъявить уполномоченному персоналу надлежащим образом заполненное и заштемпелеванное продавцом нижеприведенное гарантийное обязательство, приложив к нему счет-фактуру или кассовый чек, подтверждающие дату приобретения.**
- Гарантия теряет силу в следующих случаях:
 - явное невыполнение технического обслуживания;
 - неправильное использование товара или нарушение его конструкции;
 - использование ненадлежащих смазочных материалов и топлива;
 - использование не поставляемых изготовителем запчастей и принадлежностей;
 - выполнение на машине работ не уполномоченным персоналом.
- Гарантия не распространяется на расходные материалы, а также на части, подвергающиеся нормальному износу.
- Из гарантии исключены любые работы, связанные с усовершенствованием товара.
- Гарантия не покрывает работы по наладке и техническому обслуживанию, необходимость которых могла бы возникнуть в течение гарантийного периода.
- В случае выявления вызванных во время транспортировки повреждений товара, об этом следует незамедлительно уведомить перевозчика. Несоблюдение этого условия приведет к выходу товара из гарантии.
- Установленные на наших машинах двигатели других фирм (Briggs & Stratton, Tecumseh, Kawasaki, Honda и т.д.) покрываются гарантией соответствующих изготовителей.
- Гарантия не покрывает причиненный людям или предметам прямой или косвенный ущерб в результате неисправности машины или ее продолжительного принудительного простоя.

KARTA GWARANCYJNA

Niniejsza maszyna została zaprojektowana i wykonana w oparciu o najnowsze techniki produkcyjne. Producent udziela gwarancji na swoje produkty, nabyte dla celów prywatnych lub/i hobbistycznych, na okres dwudziestu czterech miesięcy od daty zakupu. W przypadku nabycia produktu dla celów zawodowych, gwarancja jest udzielana na okres sześciu miesięcy, natomiast w przypadku wypożyczenia – na okres trzech miesięcy.

Warunki gwarancji

- Gwarancja zostaje udzielona na czas określony, licząc od daty dokonanego zakupu. Producent, poprzez sieć sprzedaży i serwis techniczny, wymieni bezpłatnie części, które uległy uszkodzeniu w wyniku wad materiałowych, fabrycznych lub produkcyjnych. Niniejsza gwarancja nie pozbawia nabywcy praw określonych przepisami kodeksu cywilnego dotyczącymi ukrytych usterek i wad nabywanych produktów.
- Obsługa serwisu technicznego udzieli pomocy w jak najkrótszym terminie, biorąc pod uwagę ograniczenia czasowe wynikające z przyczyn organizacyjnych.
- Warunkiem skorzystania z serwisu objętego gwarancją jest przedstawienie osobie uprawnionej niniejszej dokładnie wypełnionej karty gwarancyjnej, opatrzonej pieczęcią sprzedawcy oraz faktury zakupu maszyny lub stosownego rachunku, na którym widnieje data zakupu.**
- Gwarancja nie obejmuje:
 - uszkodzeń powstałych na skutek ewidentnego braku konserwacji,
 - uszkodzeń powstałych na skutek niewłaściwej eksploatacji,
 - uszkodzeń powstałych na skutek stosowania niewłaściwych smarów lub paliw,
 - uszkodzeń powstałych na skutek stosowania nieoryginalnych części zapasowych i akcesoriów,
 - uszkodzeń powstałych na skutek napraw dokonywanych przez nieautoryzowane serwisy.
- Gwarancja nie obejmuje części oraz materiałów, które uległy normalnemu zużyciu eksploatacyjnemu.
- Gwarancja nie obejmuje usług mających na celu unowocześnienie lub ulepszenie produktu.
- Gwarancja nie obejmuje usług przeglądowych i usług konserwacji jeśli musiałyby być konieczne w okresie objętym gwarancją.
- Ewentualne uszkodzenia zaistniałe podczas transportu należy niezwłocznie zgłosić transporterowi, pod rygorem utraty gwarancji.
- W przypadku silników innych marek (Briggs & Stratton, Tecumseh, Kawasaki, Honda, itd), montowanych w naszych maszynach, obowiązuje gwarancja wydana przez producenta danego silnika.
- Gwarancja nie obejmuje ewentualnych szkód, pośrednich i bezpośrednich, poniesionych przez osoby lub przedmioty, w wyniku uszkodzenia maszyny lub przymusowego wyłączenia maszyny na dłuższy czas.

MODEL

DATUM

МОДЕЛЬ - MODEL

DATA - DÁTUM

SÉRIOVÉ ČÍSLO: _____

PRODAVAČ

СЕРИЙНЫЙ НОМЕР
NR. FABRYCZNY _____

ПРОДАВЕЦ - SPRZEDAWCA

KUPUJÍCÍ

ПОКУПАТЕЛЬ - KUPUJACY

Nezasílejte! Přílozte pouze při případném požadavku technické záruky.

Не присылать отдельно! Приложить к заявке на оказание гарантийной технической помощи.
Nie wysyłać! Dołączyć tylko do żądanej ewentualnie gwarancji technicznej.



- O aparelho eléctrico é colocado no mercado em conformidade com a directiva 2002/96/CEE.
- Η ηλεκτρική συσκευή διατίθεται στην αγορά σύμφωνα με την οδηγία 2002/96/ΕΚ.
- Elektrikli cihaz, 2002/96/EC sayılı direktife uygun olarak piyasaya sürülmektedir.
- Elektrický přístroj byl uveden na trh v souladu se směrnicí 2002/96/ES.
- Электрическая машина выпускается на рынок в соответствии с директивой 2002/96/EC.
- Urządzenie elektryczne zostało wprowadzone na rynek zgodnie z Dyrektywą 2002/96/WE.

P **ATENÇÃO!** - Este manual deve acompanhar a máquina durante toda a sua vida útil.

GR **ΠΡΟΣΟΧΗ!** - Το παρόν εγχειρίδιο πρέπει να συνοδεύει το μηχάνημα καθόλη τη διάρκεια ζωής του.

TR **DİKKAT!** - Bu kılavuz, daima makinanın yanında bulundurulmalı.

CZ **UPOZORNĚNÍ!** Tento návod ponechte u stroje po celou dobu jeho životnosti.

RUS **ВНИМАНИЕ!** - Это руководство по эксплуатации должно оставаться у Вас на весь срок службы косилки.

PL **UWAGA!** - Niniejsza instrukcja powinna towarzyszyć urządzeniu przez cały okres jego eksploatacji.